



ОФИСЫ РОЗНИЧНЫХ ПРОДАЖ Г. ЧЕРЕПОВЕЦ

• 520-008 • 54-54-54\*630-007 • 64-82-82  
 • +7-921-838-17-17 • 62-60-62\*630-009 • +7-931-517-20-10  
 • +7-921-066-24-00  
 ♦ ул.Краснодонцев, д.3Г ♦ Московский пр.,д.51А ♦ Окружная,д.4

ОТДЕЛ ОПТОВЫХ ПРОДАЖ

• +7-900-500-80-75 Роман • +7-921-252-40-44 Екатерина  
 • +7-931-517-20-12 Леонид • 64-81-81 Алёна  
 • +7-921-835-13-72 Александр

26.06.26

**ЛАЗЕРНАЯ РЕЗКА ПО ИНДИВИДУАЛЬНЫМ ЗАКАЗАМ - 100 руб за 1 п.м.**  
 (ТОЛЩИНА ЛИСТА 0,3-4ММ , Р-Р 1500-3000-100 руб, 4-20мм - 150 руб)

**ПРОФНАСТИЛ В НАЛИЧИИ**

Наименование	Покрытие	Цена за шт/цвет*/длина	Цена за квм
С-8 эконом	Цинк	525 руб (1205x1500) 629 руб (1205x1800) 699 руб (1205x2000)	290
С-8 эконом	3005, 6005, 7024, 8017	630 руб (1205x1500), 757 руб (1205x1800), 841 руб (1205*2000)	349
С-8 эконом	7024/7024	814 руб (1205x1500) 976 руб (1205x1800) 1085 руб (1205x2000)	450
С-8 Стандарт Цинк	Цинк	737 руб (1205x1800) 820 руб (1205x2000)	340
С-8 Стандарт Полимер	7024, 8017	911 руб (1205x1800), 1012 руб (1205*2000)	420
Гладкий лист 0,55мм	Цинк	1560 руб (1250*2500)	499
Гладкий лист 0,7мм	Цинк	1797 руб (1250*2400)	599
Гладкий лист 1,0 мм	Цинк	1938 руб (1250*2500)	620
Гладкий лист 1,2 мм	Цинк	2345 руб (1250*2500)	750
Гладкий лист 2 мм	Цинк	4192 руб (1242*2500)	1350
Гладкий лист 2,5 мм	Цинк	2845 руб (1250*2500)	910

Без дополнительной упаковки

**ПРОФНАСТИЛ ПО ВАШИМ РАЗМЕРАМ**

Цена за кв.м с НДС

**АКЦИЯ!**

Профнастил Стандарт+ 1015, 3003, 3020, 5002, 5021, 6002, 6029 С-8 – 510 руб/квм, С-20 – 530 руб/квм, С-21 -590 руб/квм, гладкий лист - 500 руб/квм

Профнастил Стандарт+ 8019 С-8 – 570 руб/квм, С-20 – 610 руб/квм, С-21 -660 руб/квм, гладкий лист - 560 руб/квм

Профнастил Премьер 7016, 807 С-8 – 520 руб/квм, С-20 – 550 руб/квм, С-21 -605 руб/квм, гладкий лист - 510 руб/квм

Профнастил Премьер 5013 С-8 – 560 руб/квм, С-20 – 590 руб/квм, С-21 -645 руб/квм, гладкий лист - 550 руб/квм

Характеристика		С-8 1205мм (1150 мм)		МП - 20 1150 мм ( 1100 мм)		С - 21 1055 мм ( 1000 мм)		Гладкий лист		Гладкий лист в пленке	
											
		Скид.	Розн.	Скид.	Розн.	Скид.	Розн.	Скид.	Розн.	Скид.	Розн.
Цинк	Стандарт	339	357	365	384	395	416	329	346	-	-
	Стандарт+	375	395	405	426	440	463	365	384	-	-
	Премьер	420	442	440	463	480	505	410	432	-	-
Полимер	Стандарт	425	447	447	471	495	521	415	437	435	458
	Стандарт+	495	521	520	547	570	600	485	511	505	532
	Премьер	545	574	569	599	620	653	535	563	555	584
Двусторонний		580	611	620	653	670	705	570	600	590	621
Матовый		680	716	715	753	780	821	670	705	690	726
Дерево/камень		730	768	760	800	830	874	720	758	740	779

**ГЛАДКИЙ ЛИСТ**

Цена за кв.м	0,6	0,7	0,8	0,9	1	1,5 и 2,0
Цинк	544	602	669	720	950	по запросу
Полимер	657	840	902	1018	1210	по запросу

**цена за п.м.**

**СТРОИТЕЛЬНЫЙ ПРОФНАСТИЛ**

	Н-75 800 (750)	0,7	0,8	0,9	1	1,2	1,5	
Цинк	725	850	885	1200	по запросу	по запросу	по запросу	
Полимер	1020	1098	1220	1488	по запросу	по запросу	по запросу	
Цена за кв.м	С-21 1055 (1000)	МП-35 1076 (1035)	НС-35 1060 (1000)	С-44 1047 (1000)	НС-44 1052 (1000)	Н-57 800 (750)	Н-60 902 (845)	Н-114 807 (750)
Цинк	0,6 - 560 0,7 - 680	от 505	от 512	от 519	по запросу	по запросу	от 641	от 1367
Полимер	от 438	от 691	от 691	от 696	по запросу	по запросу	от 897	от 1868

\* 1. Доплата 30 руб. за м2 на небольшой объем (до 10м2) при покупке профнастила и монтеррея.

2. При заказе изделия из металла с толщиной высокой точности доплата 15% к скидочной цене прайса.

**МЕТАЛЛОЧЕРЕПИЦА МОНТЕРРЕЙ 1190мм (1100 мм) ПО ВАШИМ РАЗМЕРАМ**

Цена за кв.м.

**АКЦИЯ!**

Монтеррей Премьер 807, 9010 - 570 руб.

Монтеррей Премьер 5005, 5013 - 599 руб.

**Премьер**
**Матовый**
**Скид.**
**Розн.**
**Скид.**
**Розн.**
**585**
**616**
**720**
**758**
**МЕТАЛЛОЧЕРЕПИЦА Quadro Profi**

цена по запросу

**МЕТАЛЛОЧЕРЕПИЦА\***

ТИП ПОКРЫТИЯ	ЛАМОНТЕРРА 1190 мм (1100 мм)		ТРАМОНТАНА 1200 мм (1155 мм)		МОНТЕКРИСТО 1200 мм (1150 мм)		МОНТЕРРОСА 1170 мм (1110 мм)	
	Скид.	Розн.	Скид.	Розн.	Скид.	Розн.	Скид.	Розн.
Norman	660	695	740	779	715	753	729	767
Viking MP E	960	1011	1010	1063	996	1048	990	1042
Puretan	859	904	940	989	930	979	930	979
Purman	1099	1157	1130	1189			1085	1142
Cloudy	1057	1113	1065	1121	1052	1107	1050	1105
Agneta	1057	1113	1068	1124	1052	1107	1050	1105
Valori	765	805	823	866	810	853	810	853
Pure Tech Mat	859	904	940	989	930	979	930	979
Mat MP	751	791	805	847	795	837	790	832

**КОМПЛЕКТУЮЩИЕ ДЛЯ КРОВЛИ**

Название	Характеристика	Скид.	Розн.	
Снегодержатель «ПрофильЦентр» д.25	 труба Ø25 мм, толщ. 0,9 мм, толщ. 1,2мм	х/к Полимер 1,5м 2 опоры	830	874
		х/к Полимер 3м, 4 опоры	1390	1463
		цинк. Полимер 1,5м 2 опоры	850	895
		цинк. Полимер 1,5 м, 3 опоры	1100	1158
		цинк. Полимер 3м, 4 опоры	1690	1779
Снегодержатель «ПрофильЦентр», овал 40*20	 Плоскоовальная труба 40*20, толщ 1,2 мм,	х/к Полимер 1,5 м 2 опоры	900	947
		х/к Полимер 3м 4 опоры	1750	1842
		цинк. Полимер 1,5м 2 опоры	1050	1105
		цинк. Полимер 1,5м 3 опоры	1300	1368
Снегодержатель МегаЭКОНОМ»	d25*3000, 4 опоры	3005, 6005	999	1052
Снегодержатель трубчатый NewLine, 3м, 4 опоры	труба Ø 25мм, толщ 0.9мм, кронштейн трапециевидный 363x138 мм без ребер жесткости, толщ. 1,2мм	Полимер	1700	1789
Снегодержатель трубчатый NewLine 40x20 мм, 3м, 4 опоры	труба плоскоовальная 20x40 мм, толщ. 0,9 мм, кронштейн трапециевидный 363x138 мм без ребер жесткости, толщ. 1,2 мм	Полимер	2100	2211
Снегодержатель трубчатый Vegastok	Φ 25 3000 мм 20*40 3000 мм	Полимер	1330	1400
		Полимер	1570	1653
Снегодержатель BORGE длина 1 м	 Снегодержатель BORGE	Полимер	1200	1263
Снегодержатель BORGE длина 1,5 м		Цинк	1800	1895
Снегодержатель BORGE длина 3 м		Полимер	1950	2053
		Цинк	3900	4105
Дымник для трубы "Стандарт"	 Дымник для трубы "Стандарт"	Полимер	3900	4105
		390 Цинк	3500	3684
		390 Полимер	3900	4105
		510 Цинк	4900	5158
		510 Полимер	5450	5737
Флюгеры		от 5350		
Уплотнитель МП - 20 1,1 м	верхний и нижний для мп-20		21	
Уплотнитель НС - 21 1 м	универсальный для НС-21		20	
Уплотнитель Н-57 0,75 м	верхний и нижний для Н-57		47	
Уплотнитель Н-75 0,75 м	верхний и нижний для Н-75		50	
Уплотнитель универсальный самоклеющийся, открытопоприсый	30x40 мм длина 1000мм		139	
	30x40 мм длина 2000мм		250	
	20x40 мм длина 1000мм		75	
Уплотнитель Монтеррей	верхний и нижний 1,1 м		36	
Лента ПСУЛ 20Х6/30	5600 мм		310	

1. Доплата 30 руб за квм на небольшой объем (до 10 квм) при покупке профнастила и Монтеррея.











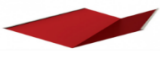

2. При покупке металлочерепицы Ламонтерра, Трамонтана, Монтекристо и Монтерросо обязательна к заказу упаковка. Цена от 300 руб/п.м.

**ОФИСЫ РОЗНИЧНЫХ ПРОДАЖ Г. ЧЕРЕПОВЕЦ**

• 520-008 • 54-54-54•630-007 • 64-82-82  
 • +7-921-838-17-17 • 62-60-62•630-009 • +7-931-517-20-10  
 • +7-921-066-24-00  
 • ул.Краснодонцев, д.3Г • Московский пр.,д.51А • Окружная,д.4

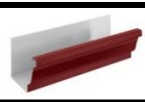
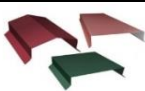
**ОТДЕЛ ОПТОВЫХ ПРОДАЖ**

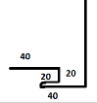
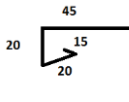
• +7-900-500-80-75 Роман • +7-921-252-40-44 Екатерина  
 • +7-931-517-20-12 Леонид • 64-81-81 Алёна  
 • +7-921-835-13-72 Александр









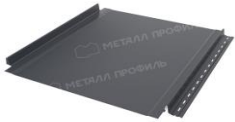

<b>ДОБОРНЫЕ ЭЛЕМЕНТЫ ДЛЯ КРОВЛИ. ИЗГОТОВИМ ПО ВАШИМ РАЗМЕРАМ.</b>						
<b>за доборный элемент с матовым покрытием и цветом под Дерево доплата 50 руб</b>						
<b>Доборный элемент длина 2м</b>	<b>Наименование</b>	<b>ЕИ</b>	<b>Zn</b>		<b>ПЭ</b>	
	Конек 15*150*150*15	шт	390	411	485	511
	Конек 15*200*200*15	шт	530	558	640	674
	Конек 15*250*250*15	шт	690	726	840	884
	Конек фигурный 15*150*20*30*20*150*15	шт	495	521	590	621
	Конек фигурный 15*165*20*30*20*165*15	шт	499	525	615	647
	Конек фигурный 15*190*20*30*20*190*15	шт	580	611	690	726
	Ветровая доска для МП-20, С-21 15*20*50*85*20*15	шт	340	358	410	432
	Ветровая доска для МЧ 15*20*100*120*20*15	шт	380	400	450	474
	Ветровая доска для МЧ 15*20*120*120*20*15	шт	430	453	495	521
	Ветровая доска для С-8 15*100*100*20*15	шт	299	315	390	411
	Отлив 20*100*20*15	шт	230	242	260	274
	Отлив 20*150*20*15	шт	280	295	320	337
	Отлив 20*200*20*15	шт	335	353	380	400
	Ендова внешняя/нижняя 15*150*150*15	шт	390	411	485	511
	Ендова внешняя/нижняя 15*100*200*15	шт	399	420	490	516
	Ендова внешняя/нижняя фигурная 15*150*150*15	шт	520	547	640	674
	Карнизная планка 100*69*15	шт	260	274	330	347
	Угол внешний /внутренний с подгибами 15*50*50*15	шт	210	221	250	263
	Угол внешний /внутренний с подгибами 15*100*100*15	шт	320	337	420	442
	Водосток 15*70*60*70*15	шт	315	332	350	368
	Водосток 15*100*60*100*15	шт	365	384	420	442
	Водосток с держателем 65*60*65*60*15	шт	370	389	440	463
	Парапет 15*50*350*50*15	шт	530	558	710	747
	Парапет 15*20*100*550*100*20*15	шт	850	895	1150	1211
	Парапет 15*20*50*110*110*50*20*15	шт	480	505	570	600
	Держатель для водостока 60*70*375	шт	50	53	60	63
	J-фаска для софита 40*20*20*40*200	шт			490	516
	J-профиль для софита 45*20*20*15	шт			270	284
	Финишная планка для J-фаски софита 40*20*15	шт			250	263
	Кровельная вентиляция и антенные выходы	<b>Весь ассортимент представлен на сайте в разделе "Всё для кровли"</b>				



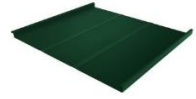



**ОФИСЫ РОЗНИЧНЫХ ПРОДАЖ Г. ЧЕРЕПОВЕЦ**

• 520-008 • 54-54-54•630-007 • 64-82-82  
 • +7-921-838-17-17 • 62-60-62•630-009 • +7-931-517-20-10  
 • +7-921-066-24-00  
 • ул.Краснодонцев, д.3Г • Московский пр.,д.51А • Окружная,д.4

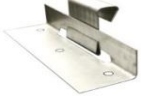
**ОТДЕЛ ОПТОВЫХ ПРОДАЖ**

• +7-900-500-80-75 Роман • +7-921-252-40-44 Екатерина  
 • +7-931-517-20-12 Леонид • 64-81-81 Алёна  
 • +7-921-835-13-72 Александр

ФАЛЬЦЕВАЯ КРОВЛЯ								
ТИП ПОКРЫТИЯ								
	FASTCLICK Гладкая 0,5		FASTCLICK-B (Волна) 0,5		FASTCLICK-H (Накатка) 0,5		FASTCLICK-T (Трапеция) 0,5	
	Скид.	Розн.	Скид.	Розн.	Скид.	Розн.	Скид.	Розн.
Norman	725	763	725	763	725	763	725	763
Viking MP 0,45	785	826	785	826	785	826	785	826
Viking MP E	1263	1329	1263	1329	1263	1329	1263	1329
Puretan	915	963	915	963	915	963	915	963
Purman	1260	1326	1260	1326	1260	1326	1260	1326
Valori	915	963	915	963	915	963	915	963
Pure Tech Mat	995	1047	995	1047	995	1047	995	1047
Mat MP	880	926	880	926	880	926	880	926
	GRAPHITE45 0,45мм						775	816
	CORUNDUM50 0,5мм						730	768
	CORUNDUM50 матовый 0,5мм						875	921
	Rooftop Бархат 0,5мм						1020	1074
	PURRUS и PURRUS матовый 0,5мм						1060	1116
	PURRUS Pro матовый 0,5мм						1250	1316
	Rooftop Кашемир и Rooftop Кашемир матовый 0,5мм						1370	1442
	GreenCoat Pural BT матовый 0,5мм						2525	2658
	Фальц двойной стоячий (625/550) 0,5мм						По запросу	
	Фальц двойной стоячий Line (625/550) 0,5 мм						По запросу	
	Кликфальц (542/510) 0,5 мм						По запросу	
	КликфальцLine (542/510) 0,5 мм						По запросу	
	Кликфальц Pro (517/470) 0,5 мм						По запросу	
	Кликфальц Pro Line(517/470) 0,5 мм						По запросу	
	Кликфальц pro gofr (517/470) 0,5 мм						По запросу	
	Упаковка для фальца клеть						По запросу	











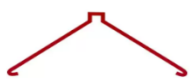





	<b>Кляммер кровельный неподвижный нерж. 25мм</b>	<b>По запросу</b>
	<b>Кляммер кровельный скользящий нерж. 25мм</b>	<b>По запросу</b>
	<b>Аэроэлемент конька GrandLine 240x2500 (2,5м) (черный, коричневый)</b>	<b>По запросу</b>
	<b>Аэроэлемент конька GrandLine 240x5000 (5м) (черный, коричневый)</b>	<b>По запросу</b>
	<b>Лента вентиляционная карниза ПВХ коричневая 100x5000</b>	<b>490</b>
	<b>Лента коньковая BORGE 240мм*5м (8017,7024)</b>	<b>1150</b>

**ОФИСЫ РОЗНИЧНЫХ ПРОДАЖ Г. ЧЕРЕПОВЕЦ**

• 520-008 • 54-54-54•630-007 • 64-82-82  
• +7-921-838-17-17 • 62-60-62•630-009 • +7-931-517-20-10  
• +7-921-066-24-00  
• ул.Краснодонцев, д.3Г • Московский пр.,д.51А • Окружная,д.4

**ОТДЕЛ ОПТОВЫХ ПРОДАЖ**

• +7-900-500-80-75 Роман • +7-921-252-40-44 Екатерина  
• +7-931-517-20-12 Леонид • 64-81-81 Алёна  
• +7-921-835-13-72 Александр











<b>ДОБОРНЫЕ ЭЛЕМЕНТЫ ДЛЯ ФАЛЬЦЕВОЙ КРОВЛИ</b>			
Цена указана за доборы длиной 2 п.м.	Наименование	ПЭ	
		Скид.	Розн.
	Конек 15*150*20*40*20*150*15	610	642
	Конек 15*190*20*40*20*150*15	650	684
	Конек для односкатной кровли 15*20*160*160*20*15	580	611
	Ветровая доска для фальцевой кровли 15*30*65*100*20*15	380	400
	Ветровая доска для фальцевой кровли 15*30*35*50*100*20*15	460	484
	Ендова нижняя для фальцевой кровли 15*300*300*15	900	947
	Карнизная планка 100*65*15	320	337
	Карнизная планка для фальцевой кровли 130*30*80*15	390	411
	Планка примыкания к штробу 20*60*20*15	250	263
	Планка примыкания боковая 125*60*25*15	360	379
	Планка примыкания верхняя 150*130*20*15	450	474
	Планка крепежная для фальцевой кровли 50*17*30	190	200
	Вентилируемый прогон опорный фальц 0,5мм (0,5 м)	По запросу	
	Вентилируемый прогон опорный фальц 0,5мм (0,43 м)	По запросу	
	Снегозадержатель для фальцевой кровли GrandLine 1м	По запросу	
	Снегозадержатель для фальцевой кровли GrandLine 3м	По запросу	
	Борге Снегозадержатель трубчатый для фальцевой кровли BORGE 1,5м/3м., 2/4 опоры, Zn/ПЭ	По запросу	

**ОФИСЫ РОЗНИЧНЫХ ПРОДАЖ Г. ЧЕРЕПОВЕЦ**

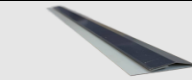
• 520-008 • 54-54-54-630-007 • 64-82-82  
• +7-921-838-17-17 • 62-60-62-630-009 • +7-931-517-20-10  
• +7-921-066-24-00  
 ◊ ул.Краснодонцев, д.3Г ◊ Московский пр.,д.51А ◊ Окружная,д.4

**ОТДЕЛ ОПТОВЫХ ПРОДАЖ**

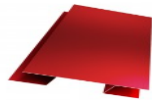
• +7-900-500-80-75 Роман • +7-921-252-40-44 Екатерина  
• +7-931-517-20-12 Леонид • 64-81-81 Алёна  
• +7-921-835-13-72 Александр

<b>МЕТАЛЛОСАЙДИНГ В НАЛИЧИИ</b>							
Софит L-брус 15*240 мм		158 руб (900*264) 9003 140 руб (790*264) 9003				665	
Софит Евро-брус Премьер7024		510 руб (370*2120) 592 руб (370*2460) 594 руб (370*2470) 1094 руб (370*4550)				650	
<b>МЕТАЛЛОСАЙДИНГ И ДОБОРНЫЕ ЭЛЕМЕНТЫ</b>							
Наименование		Полимер		Брашированный		Под дерево	
		Скид.	Розн.	Скид.	Розн.	Скид.	Розн.
Евро – брус ширина 370(340) мм с микроволной/без микроволны		АКЦИЯ! 6005, 8004, 9003		550	579		
Евро – брус ширина 370(340) мм с микроволной/без микроволны		5021, 8019		630	663		
Евро – брус ширина 370(340) мм с микроволной/без микроволны				590	621	850	895
Евро – брус Двусторонний				700	737		
Блок-хаус ширина 356 (330) мм						849	894
Корабельная доска ширина 260 (226) мм				545	574	840	884
Сайдинг L брус 264 (240) мм				576	606	849	894
Сайдинг XL брус 360 (335) мм				576	606	849	894
Софит L-брус 15*240 мм				576	606	863	908
<b>ДОБОРНЫЕ ЭЛЕМЕНТЫ САЙДИНГА</b>							
Наименование		Полимер		Под дерево			
		Скид.	Розн.	Скид.	Розн.		
Планка начальная 50*20*20*15*2000				195	205	290	305
Планка завершающая 30*20*40*2000				240	253	350	368
Угол наружный/внутренний 15*80*80*15*2000				410	432	520	547
Планка стыковочная 15*80*15*2000				230	242	330	347
Планка стыковочная сложная 35*20*20*80*20*20*35*2000				470	495	630	663
Угол наружный/внутренний сложный 35*20*20*80*80*20*20*35*2				590	621	795	837
<b>ПРОФИЛЬ ДЛЯ ГИПСОКАРТОНА</b>							
РАЗМЕР		ЦЕНА ЗА ШТ		РАЗМЕР		ЦЕНА ЗА ШТ	
75*40/ 0,45мм		150		17*20/ 0,38 мм		40	
60*27/ 0,45мм		130		100*40 / 0,6мм		380	
50*50 / 0,38мм		120		100*50 / 0,45мм		190	
27*28 / 0,45 мм		60					

**ОФИСЫ РОЗНИЧНЫХ ПРОДАЖ Г. ЧЕРЕПОВЕЦ**

• 520-008 • 54-54-54-630-007 • 64-82-82  
• +7-921-838-17-17 • 62-60-62-630-009 • +7-931-517-20-10  
• +7-921-066-24-00  
 ☞ ул.Краснодонцев, д.3Г ☞ Московский пр.,д.51А ☞ Окружная,д.4

**ОТДЕЛ ОПТОВЫХ ПРОДАЖ**

• +7-900-500-80-75 Роман • +7-921-252-40-44 Екатерина  
• +7-931-517-20-12 Леонид • 64-81-81 Алёна  
• +7-921-835-13-72 Александр

**ФАСАДНЫЕ КАССЕТЫ СОБСТВЕННОГО ПРОИЗВОДСТВА  
ВОЗМОЖНА ЛЮБАЯ ТОЛЩИНА И ЛЮБОЙ ЦВЕТ**

Размер фасадной кассеты, мм	Площадь фасадной кассеты (рабочая площадь), м2	Цена за 1 шт	Цена за м2
535x535	0,286	470	1643
535x660	0,353	565	1601
535x910	0,487	750	1540
1160x535	0,621	950	1530
1160x740	0,859	1250	1455
1160x910	1,056	1500	1420

**КОМПЛЕКТУЮЩИЕ К ФАСАДНЫМ КАССЕТАМ ОЦИНКОВАННЫЕ**

Наименование	Толщина стали, мм	ЕИ	Цена
<i>Фасадный кронштейн подконструкции 50x50</i>	2	шт	25
<i>Фасадный кронштейн подконструкции 50x100</i>	2	шт	35
<i>Фасадный кронштейн подконструкции 50x150</i>	2	шт	42
<i>Фасадный кронштейн подконструкции 50x200</i>	2	шт	45
<i>Фасадный кронштейн подконструкции 50x250</i>	2	шт	52
<i>Омега-профиль 15x45x45x45x15</i>	0,7	п.м.	175
<i>Омега-профиль 20x20x60x20x20</i>	0,7	п.м.	170
<i>Омега-профиль 20x20x60x20x20 цвет 6005</i>	0,7	п.м.	185
<i>Омега-профиль 20x20x60x20x20</i>	1,2	п.м.	260
<i>Омега-профиль 15x45x45x45x15</i>	1,2	п.м.	290
<i>Двусторонний покрас Омега-профиля 15x45x45x45x15</i>		п.м.	198
<i>Двусторонний покрас Омега-профиля 20x20x60x20x20</i>		п.м.	150
<i>Уголок 40x40</i>	1,2	п.м.	120
<i>Уголок 40x40</i>	1,5	п.м.	145
<i>Уголок 40x40</i>	2	п.м.	185
<i>Уголок 50x50</i>	1,2	п.м.	150
<i>Уголок 50x50</i>	1,5	п.м.	180
<i>Уголок 50x50</i>	2	п.м.	230
<i>Уголок 50x40</i>	1,2	п.м.	140
<i>Уголок 50x40</i>	1,5	п.м.	160
<i>Уголок 50x40</i>	2	п.м.	230
<i>Уголок 60x40</i>	1,2	п.м.	160
<i>Уголок 60x40</i>	1,5	п.м.	180
<i>Уголок 60x40</i>	2	п.м.	240
<i>Паронитовая прокладка Ду 50</i>		шт	20

1. В прайс-листе указаны стандартные размеры фасадных кассет, стоимость фасадных кассет по эскизам заказчика рассчитывается индивидуально по факту согласования рабочего проекта.

2. Расчет площади кассет производится по рабочей площади.

3. Рабочая площадь – видимая (выступающая часть) фасадной кассеты.

4. Максимальный размер кассеты – 1165x1915 мм.

5. Для расчета стоимости угловой кассеты 90 ° применяется коэффициент = 1,5

6. Доставка рассчитывается индивидуально.

7. На большой объем предоставляется скидка.

**ОФИСЫ РОЗНИЧНЫХ ПРОДАЖ Г. ЧЕРЕПОВЕЦ**

• 520-008 • 54-54-54-630-007 • 64-82-82  
• +7-921-838-17-17 • 62-60-62-630-009 • +7-931-517-20-10  
• +7-921-066-24-00  
📍 ул.Краснодонцев, д.3Г 📍 Московский пр.,д.51А 📍 Окружная,д.4

**ОТДЕЛ ОПТОВЫХ ПРОДАЖ**

• +7-900-500-80-75 Роман • +7-921-252-40-44 Екатерина  
• +7-931-517-20-12 Леонид • 64-81-81 Алёна  
• +7-921-835-13-72 Александр

<b>ВИНИЛОВЫЙ САЙДИНГ</b>		
Наименование	Еи	Цена
<b>Döcke STANDART</b>		
<i>DÖCKE Standart Сайдинг (D4,5DL, Корабельный брус) все цвета</i>	шт	<i>По запросу</i>
<i>DÖCKE Standart Сайдинг (D5C, Ёлочка) все цвета</i>	шт	<i>По запросу</i>
<i>Софит сплошной/перфорированный/ с центральной перфорацией (Пломбир)</i>	шт	<i>По запросу</i>
<i>Софит сплошной/перфорированный/ с центральной перфорацией (Каштан, Графит, Шоколад)</i>	шт	<i>По запросу</i>
<b>Döcke PREMIUM</b>		
<i>DÖCKE Premium Сайдинг (D4.5D, Корабельный брус) все цвета</i>	шт	<i>По запросу</i>
<i>DÖCKE Premium Сайдинг (D4,7T, Блок-хаус) все цвета</i>	шт	<i>По запросу</i>
<i>DÖCKE Premium Сайдинг (D6S, Брус) все цвета</i>	шт	<i>По запросу</i>
<i>Софит сплошной/перфорированный/ с центральной перфорацией (Пломбир)</i>	шт	<i>По запросу</i>
<i>Софит сплошной/перфорированный/ с центральной перфорацией (Каштан, Графит, Шоколад)</i>	шт	<i>По запросу</i>
<b>Döcke LUX *</b>		
<i>DÖCKE LUX Сайдинг (D4.5D,Корабельный брус) все цвета</i>	шт	<i>По запросу</i>
<i>DÖCKE LUX Сайдинг (D4,7T Бревно, Блок-хаус) все цвета</i>	шт	<i>По запросу</i>
<i>DÖCKE LUX Сайдинг (D5C, Ёлочка) все цвета</i>	шт	<i>По запросу</i>
<i>DÖCKE LUX Сайдинг (D6S, Брус) все цвета</i>	шт	<i>По запросу</i>
<i>Софит сплошной/перфорированный/ с центральной перфорацией все цвета</i>	шт	<i>По запросу</i>
<i>DÖCKE LUX сайдинг под камень (ROCKY) все цвета</i>	шт	<i>По запросу</i>
<i>DÖCKE LUX сайдинг под камень (BERGART) все цвета</i>	шт	<i>По запросу</i>

**БлокХаус**

**Брус**

**Софит**

\* Döcke LUX Сайдинг- открытая дата производства



**ОФИСЫ РОЗНИЧНЫХ ПРОДАЖ Г. ЧЕРЕПОВЕЦ**

• 520-008 • 54-54-54-630-007 • 64-82-82  
 • +7-921-838-17-17 • 62-60-62-630-009 • +7-931-517-20-10  
 • +7-921-066-24-00

ул.Краснодонцев, д.3Г    Московский пр.,д.51А    Окружная,д.4

**ОТДЕЛ ОПТОВЫХ ПРОДАЖ**

• +7-900-500-80-75 Роман    • +7-921-252-40-44 Екатерина  
 • +7-931-517-20-12 Леонид    • 64-81-81 Алёна  
 • +7-921-835-13-72 Александр

**ЗАБОР ЖАЛЮЗИ (СОБСТВЕННОЕ ПРОИЗВОДСТВО)**

	Наименование	Цена за п.м.	
		Скид.	Розн.
	Ламель Z-образная Полимер	170	179
	Ламель Z-образная Двусторонний Полимер	185	195
	Ламель Z-образная Порошковая окраска	290	305
	Ламель Z-образная Матовый	200	211
	Ламель (сайдинг) Полимер	350	368
	Ламель (сайдинг) Двусторонний Полимер	370	389
	Ламель (сайдинг) Порошковая окраска	650	684
	Ламель (сайдинг) Матовый	450	474
	Накладка на столб (универсальная) Полимер	110	116
	Накладка на столб угловая Полимер	165	174
	Накладка на столб угловая Матовый	185	195
	Стойка боковая для Z-образного Полимер	180	189
	Стойка боковая для Z-образного Матовый	200	211
	Стойка боковая (Цинк+ППЭ) для Z-образного 20*40*20	250	263
	Стойка боковая (для Сайдинга) 15*20*22*40	210	221
	Панель (верхняя)	180	189

Лопасть винтовой сваи

Оголовок винтовой сваи

**СВАИ ВИНТОВЫЕ (СОБСТВЕННОЕ ПРОИЗВОДСТВО)**
**АКЦИЯ! Скидка 5% при покупке от 100 шт**

Диаметр/Длина, мм	1500		2000		2500		3000		3500		4000	
	скид.	розн.	скид.	розн.	скид.	розн.	скид.	розн.	скид.	розн.	скид.	розн.
Винтовая свая 57*3мм	950	1000	1150	1211	1300	1368	1470	1547	1690	1779	1890	1989
Винтовая свая 57*3,5мм	1020	1074	1200	1263	1350	1421	1520	1600	1740	1832	1940	2042
Винтовая свая 76*3мм	1250	1316	1500	1579	1740	1832	1980	2084	2250	2368	2450	2579
Винтовая свая 76*3,5мм	1300	1368	1550	1632	1790	1884	2030	2137	2300	2421	2500	2632
Винтовая свая 76*4мм	1400	1474	1650	1737	1870	1968	2100	2211	2350	2474	2550	2684
Винтовая свая 89*3мм	1550	1632	1790	1884	2050	2158	2300	2421	2550	2684	2850	3000
Винтовая свая 89*3,5мм	1600	1684	1840	1937	2120	2232	2400	2526	2650	2789	2900	3053
Винтовая свая 89*4мм	1650	1737	1890	1989	2170	2284	2450	2579	2700	2842	2950	3105
Винтовая свая 108*3,5мм	2040	2147	2280	2400	2650	2789	2950	3105	3300	3474	3600	3789
Винтовая свая 108*4мм	2190	2305	2430	2558	2800	2947	3100	3263	3450	3632	3750	3947
Оголовок 150*150							295	311				
Оголовок 200*200							395	416				
Лопасть сваи 57/180							300	316				
Лопасть сваи 76/200							350	368				
Лопасть сваи 89/280							470	495				
Лопасть сваи 108/300							530	558				

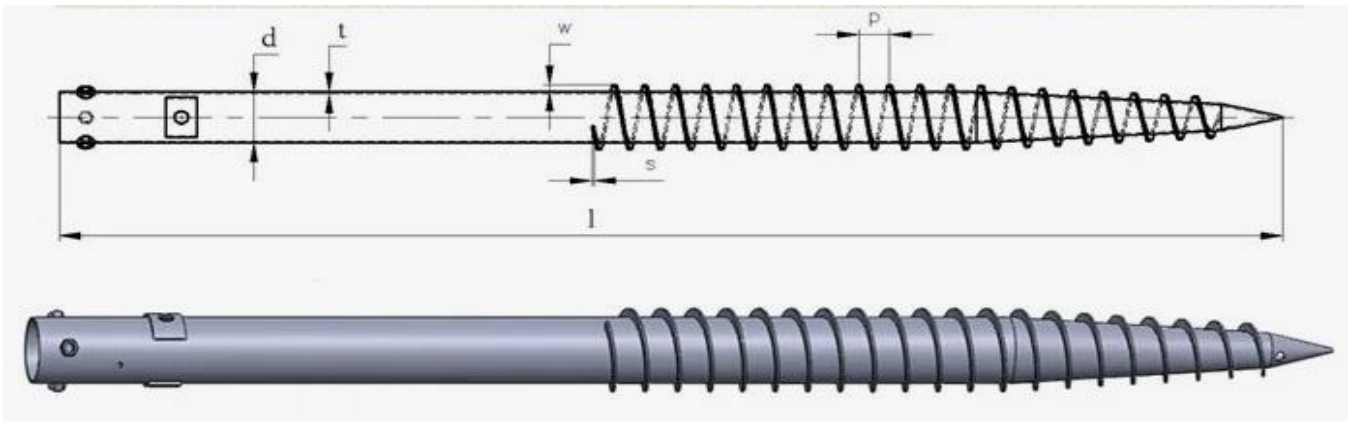

**СВАИ ШУРУП (СОБСТВЕННОЕ ПРОИЗВОДСТВО)**

Диаметр/Длина, мм	1000		1500		2000		2500		3000		3500	
	скид.	розн.	скид.	розн.	скид.	розн.	скид.	розн.	скид.	розн.	скид.	розн.
Свая шуруп 76	Цена по запросу											
Свая шуруп 89												

**ТРУБА ПРОФИЛЬНАЯ СОБСТВЕННОГО ПРОИЗВОДСТВА цена за п.м.\***

Наименование	Размер	Толщина	Покрас	Скид.	Розн.	Цена за тонну	цена за рез(руб)	в тонне бм(шт)
Труба проф.	10x10	1,5	35	33	35	69000	10	441
Труба проф.	15x15	1,2	52	37	39	69000	10	326
Труба проф.	15x15	1,5	52	45	47	69000	10	270
Труба проф.	15x15	2	52	55	58	65000	10	214
Труба проф.	18x18	0,7	62	34	36	75000	15	437
Труба проф.	18x18	1	62	45	47	75000	15	314
Труба проф.	20x10	1,5	52	49	52	69000	15	270
Труба проф.	20x20	0,7	69	39	41	75000	15	391
Труба проф.	20x20	1	69	50	53	75000	15	280
Труба проф.	20x20	1,2	69	55	58	71000	15	237
Труба проф.	20x20	1,5	69	62	65	69500	15	194
Труба проф.	20x20	2	69	76	80	66000	15	152
Труба проф.	25x10	1,5	60	60	63	76000	15	226
Труба проф.	25x25	0,55-1	86	от 32		от 63000	15	
Труба проф.	25x25	1	86	65	68	75000	15	221
Труба проф.	25x25	1,2	86	75	79	73000	15	186
Труба проф.	25x25	1,5	86	79	83	74000	15	152
Труба проф.	25x25	2	86	92	97	63000	15	117
Труба проф.	30x15	1,5	78	79	83	72000	15	170
Труба проф.	30x20	1	86	67	71	75000	15	221
Труба проф.	30x20	1,5	86	79	83	72000	15	151
Труба проф.	30x20	2	86	99	104	63000	15	117
Труба проф.	30x30	1	104	72	76	72000	20	182
Труба проф.	30x30	1,2	104	78	82	69000	20	153
Труба проф.	30x30	1,5	104	99	104	71000	20	124
Труба проф.	30x30	2	104	118	124	64000	20	96
Труба проф.	30x30	3	104	179	188	63000	20	67
Труба проф.	40x20	0,8	104	от 65		от 69000	20	225
Труба проф.	40x20	1,2	104	89	94	75000	20	153
Труба проф.	40x20	1,5	104	96	101	70000	20	124
Труба проф.	40x20	2	104	120	126	65900	20	96
Труба проф.	40x20	3	104	169	178	62000	20	67
Труба проф.	40x25	1,5	104	110	116	71000	20	114
Труба проф.	40x25	2	104	125	132	63500	20	88
Труба проф.	40x40	1,5	138	135	142	70000	20	91
Труба проф.	40x40	2	138	157	165	63500	20	70
Труба проф.	40x40	3	138	225	237	62000	20	48
Труба проф.	50x25	1,5	130	127	134	70500	20	98
Труба проф.	50x25	2	130	150	158	63900	20	75
Труба проф.	50x40	1	156	110	116	73000	25	119
Труба проф.	50x40	1,5	156	149	157	69000	25	81
Труба проф.	50x40	2	156	175	184	63000	25	62
Труба проф.	50x50	1,5	173	180	189	70000	25	72
Труба проф.	50x50	2	173	217	228	68500	25	55
Труба проф.	50x50	3	173	289	304	62000	25	38
Труба проф.	60x30	1,5	156	169	178	72000	25	81
Труба проф.	60x30	2	156	186	196	65100	25	61
Труба проф.	60x40	1,5	173	179	188	72000	25	72
Труба проф.	60x40	2	173	213	224	66500	25	55
Труба проф.	60x40	3	173	285	300	62000	25	38
Труба проф.	60x40	4	173	385	405	62000	25	29
Труба проф.	60x60	1,5	207	225	237	73000	25	60
Труба проф.	60x60	2	207	259	273	66500	25	45
Труба проф.	60x60	3	207	349	367	62000	25	31
Труба проф.	60x60	4	207	460	484	62000	25	24
Труба проф.	80x40	2	207	259	273	66000	30	45
Труба проф.	80x40	3	207	360	379	62000	30	31
Труба проф.	80x60	2	242	290	305	66000	30	39
Труба проф.	80x60	3	242	417	439	63000	30	26
Труба проф.	80x60	4	242	530	558	63000	30	20
Труба проф.	80x80	2	276	359	378	68500	40	34
Труба проф.	80x80	3	276	505	532	65000	40	23
Труба проф.	80x80	4	276	633	666	64000	40	17
Труба проф.	80x80	5	276	899	946	63000	40	7(12м)
Труба проф.	100x100	3	346	630	663	63900	40	18
Труба проф.	100x100	4	346	790	832	62500	40	14
Труба проф.	100x100	6	346	1299	1367	62500	40	9

Труба проф.	100x50	3	259	455	479	63000	40	24
Труба проф.	120x60	4	311	810	853	65000	50	15
Труба проф.	120x80	3	346	690	726	63000	50	18
Труба проф.	120x80	4	346	820	863	63000	50	14
Труба проф.	120x120	3	415	740	779	65000	50	15
Труба проф.	120x120	4	415	950	1000	62000	50	11
Труба проф.	160x80	4	415	1150	1211	64000	70	6(12м)
Труба проф.	180x180	8	622	2100	2211	49000	70	4
Труба проф.	200x100	8	518	1850	1947	49000	70	4
Труба проф.	200x160	5	691	1560	1642	55000	80	6
Труба проф.	250x250	10	864	3630	3821	49000	100	2
Труба проф.	300x300	6	1037	2850	3000	49000	100	2

\* Цена указана на остаток на складе

**ТРУБА КРУГЛОГО СЕЧЕНИЯ цена за п.м.\***

Наименование	Размер	Толщина	Покрас	Скид.	Розн.	Цена за тонну	цена за рез(руб)	в тонне бм(шт)
Труба круглая	16	1,5	43	55	58	73000	10	305
Труба круглая	18	1,2	48	49	52	73000	10	329
Труба круглая	18	1,5	48	59	62	73000	10	268
Труба круглая	20	1,5	54	67	71	73000	15	239
Труба круглая	22	1,2	60	63	66	75000	15	265
Труба круглая	22	1,5	60	69	73	73000	15	215
Труба круглая	22	2	60	99	104	73000	15	165
Труба круглая	25	1	68	55	58	73000	15	276
Труба круглая	25	1,5	68	59	62	73000	15	188
Труба круглая	25	2	68	89	94	72000	15	144
Труба круглая	32	1	86	62	65	75000	20	213
Труба круглая	32	1,5	86	85	89	73000	20	145
Труба круглая	38	1,5	103	115	121	73000	20	121
Труба круглая	42	1,5	113	125	132	73000	25	109
Труба круглая	48	1,5	138	149	157	75000	25	95
Труба круглая	51	1,5	138	159	167	75000	25	89
Труба круглая	57	3	155	240	253	53000	25	41
Труба круглая	57	3,5	155	277	292	53000	25	35
Труба круглая	57	4	155	299	315	53000	25	31
Труба круглая	76	3	206	310	326	55000	25	30
Труба круглая	76	3,5	206	360	379	55000	25	26
Труба круглая	76	4	241	399	420	55000	25	23
Труба круглая	89	3	241	415	437	61000	30	25
Труба круглая	89	3,5	241	425	447	58000	30	22
Труба круглая	89	4	241	495	521	58000	30	19
Труба круглая	108	3	293	480	505	58000	40	21
Труба круглая	108	3,5	293	550	579	56000	40	18
Труба круглая	108	4	293	590	621	56000	40	16
Труба круглая	133	4	361	835	879	64000	50	13
Труба круглая	159	3,5	432	920	968	64000	50	12
Труба круглая	219	6	594	2490	2621	67000	60	5
Труба круглая	273	8	741	3850	4053	71000	70	3
Труба круглая	325	8	881	4550	4789	71000	80	3
Труба ВГП	15	2,8	41	85	89	63000	10	127
Труба ВГП	20	2,5	54	99	104	63000	10	109
Труба ВГП	20	2,8	54	106	112	63000	10	98
Труба ВГП	25	2,8	68	142	149	63000	10	77
Труба ВГП	25	3,2	68	149	157	58000	10	68
Труба ВГП	32	2,8	86	185	195	64000	15	60
Труба ВГП	32	3,2	86	192	202	58000	15	53
Труба ВГП	50	3,5	136	350	368	64000	20	33

**ТРУБА ПРОФИЛЬНАЯ ОЦИНКОВАННАЯ КВАДРАТНАЯ цена за п.м.\***

Наименование	Толщина	Скид.	Розн.	Цена 1-5 т	Цена 5-20 т	цена за рез(руб)	в тонне бм(шт)	
15x15	0,6	29	31	98000	97000	10	596	
	0,8	37	39	96000	95000	10	456	
	0,9	45	47	96000	95000	10	408	
	1	50	53	96000	95000	10	372	
	1,5	65	68	95000	94000	10	262	
18x18	0,6	38	40	98000	97000	15	490	
	0,7	45	47	98000	97000	15	424	
	0,8	49	52	96000	95000	15	375	
	0,9	55	58	96000	95000	15	336	
	1	60	63	96000	95000	15	305	
20x20	0,6	45	47	98000	97000	15	440	
	0,7	49	52	96000	95000	15	380	
	0,8	55	58	93000	92000	15	335	
	0,9	60	63	93000	92000	15	300	
	1	65	68	93000	92000	15	272	
	1,2	75	79	93000	92000	15	230	
	1,5	90	95	93000	92000	15	188	
2	110	116	93000	92000	15	147		
25x25	0,55-0,75	Цена по запросу					15	
	0,8	69	73	96000	95000	15	265	
	0,9	79	83	96000	95000	15	237	
	1	89	94	96000	95000	15	214	
	1,2	99	104	96000	95000	15	181	
	1,5	115	121	96000	95000	15	148	
	2	138	145	96000	95000	15	114	
	0,8	85	89	96000	95000	20	219	

**30x30**

<b>0,9</b>	<b>90</b>	<b>95</b>	<b>96000</b>	<b>95000</b>	<b>20</b>	<b>196</b>
<b>1</b>	<b>105</b>	<b>111</b>	<b>93000</b>	<b>92000</b>	<b>20</b>	<b>177</b>
<b>1,2</b>	<b>120</b>	<b>126</b>	<b>93000</b>	<b>92000</b>	<b>20</b>	<b>148</b>
<b>1,5</b>	<b>160</b>	<b>168</b>	<b>93000</b>	<b>92000</b>	<b>20</b>	<b>121</b>
<b>2</b>	<b>180</b>	<b>189</b>	<b>93000</b>	<b>92000</b>	<b>20</b>	<b>93</b>

\* Цена указана на остаток на складе

<b>ТРУБА ПРОФИЛЬНАЯ ОЦИНКОВАННАЯ ПРЯМОУГОЛЬНАЯ цена за п.м.*</b>							
Наименование	Толщина	Скид.	Розн.	Цена 1-5 т	Цена 5-20 т	цена за рез(руб)	в тонне бм(шт)
30x20	0,7	67	71	98000	97000	20	301
	0,8	72	76	95000	94000	20	265
	0,9	80	84	95000	94000	20	237
	1	85	89	95000	94000	20	214
	1,2	90	95	95000	94000	20	181
	1,5	115	121	95000	94000	20	147
	2	145	153	95000	94000	20	114
40x20	0,65-1	77	81	89000	88000	20	
	0,8	79	83	95000	94000	20	219
	0,9	89	94	95000	94000	20	196
	1	99	104	93000	92000	20	177
	1,2	110	116	93000	92000	20	148
	1,5	122	128	85000	84000	20	121
	2	165	174	85000	84000	20	93
50x40	1	150	158	96000	95000	20	116
	1,1	160	168	96000	95000	20	106
	1,2	170	179	96000	95000	20	97
	1,3	185	195	96000	95000	20	90
	1,4	195	205	96000	95000	20	84
	1,5	210	221	95000	94000	20	78
	2	270	284	95000	94000	20	60
60x30	1	149	157	96000	95000	20	116
	1,2	175	184	96000	95000	20	97
	1,5	219	231	96000	95000	20	78
	2	275	289	96000	95000	20	60
	3	385	405	93000	92000	20	42
60x40	1,5					20	70
	2	Цена по запросу				20	53
	3	Цена по запросу				20	36
60x60	1,5	310	326	96000	95000	20	58
	1,5 фальц	299	315	90000	89000	20	58
<b>ТРУБА ОЦИНКОВАННАЯ КРУГЛАЯ цена за п.м.*</b>							
D16	0,7	33	35	99000	98000	20	600
	0,8	39	41	99000	98000	20	529
	0,9	43	43	99000	98000	20	473
	1	46	46	99000	98000	20	429
	1,2	53	56	98000	97000	20	362
	1,5	62	65	95000	94000	20	296
D25	0,7	49	52	99000	98000	20	378
	0,8	55	58	99000	98000	20	332
	0,9	65	68	99000	98000	20	296
	1	70	74	96000	95000	20	268
	1,2	83	87	95000	94000	20	225
D32	0,7	65	68	99000	98000	20	293
	0,8	75	79	99000	98000	20	257
	0,9	80	84	99000	98000	20	230
	1	89	94	96000	95000	20	207
	1,2	99	104	95000	94000	20	174
	1,5	120	126	95000	94000	20	140
D38	0,7	75	79	99000	98000	20	246
	0,8	85	89	99000	98000	20	216
	0,9	95	100	99000	98000	20	192
	1	109	115	96000	95000	20	174
	1,5	149	157	95000	94000	20	117
D42	0,8	95	100	96000	95000	20	195
	0,9	110	116	96000	95000	20	174
	1	115	121	96000	95000	20	157
	1,2	135	142	96000	95000	20	131
	1,5	165	174	96000	95000	20	106
	2	210	221	96000	95000	20	80
D57	2,5	262	276	95000	94000	20	65
	1	145	153	96000	95000	20	115
	1,5	220	232	96000	95000	20	77
	2	280	295	96000	95000	20	58
	2,5	299	315	75000	74000	20	47
	3	412	434	95000	94000	20	39

\* Цена указана на остаток на складе

<b>ЛИСТ ГОРЯЧЕКАТАНЫЙ*</b>								
Наименование	Толщина	ЕИ	Раскрой листа	Цена со скидкой	Розничная цена	Цена за пачку**	Цена за тонну	Вес
Лист г/к	1,5трэвл.	лист	1010*2500	2400	2526	70000	71000	30
Лист г/к	1,5	лист	1250*2500	2950	3105	71000	72000	38
Лист г/к	2	лист	1250*2500	3190	3358	54000	55000	50
Лист г/к	3	лист	1250*2500	4500	4737	58900	59900	75
Лист г/к	3	лист	1500*3000	6550	6895	58900	59900	108
Лист г/к	3	лист	1500*6000	12900	13579	58900	59900	216
Лист г/к	4	лист	1250*2500	5900	6146	58900	59900	100
Лист г/к	4	лист	1250*3000	7200	7500	58900	59900	120
Лист г/к	4	лист	1500*3000	8950	9421	58900	59900	144
Лист г/к	4	лист	1500*6000	17900	18842	58900	59900	288
Лист г/к	5	лист	1225*2500	7250	7474	58900	59900	122
Лист г/к	5	лист	1500*3000	11500	11856	58900	59900	180
Лист г/к	5	лист	1045*6000	16250	16332	58900	59900	250
Лист г/к	5	лист	1500*6000	22500	23196	58900	59900	360
Лист г/к	6	лист	1500*3000	13500	14211	58900	59900	216
Лист г/к	8	лист	1500*3000	17700	17879	58000	59000	288
Лист г/к	10	лист	1500*3000	22500	22959	55000	56000	360
Лист г/к	10	лист	1500*6000	42500	43367	55000	56000	720
Лист г/к	12	лист	1500*3000	27500	27778	55000	56000	432
Лист г/к	14	лист	1500*3000	29500	31053	55900	56900	504
Лист г/к	15	лист	1500*3000	31500	33158	55900	56900	540
Лист г/к	16	лист	1500*3000	33000	34737	57000	58000	576
Лист г/к	20	лист	1500*620	8900	9368	58900	59900	146
Лист г/к	20	лист	1500*3000	43500	45789	58900	59900	720
Лист г/к	30	квм	1500*4500	16900	17789	58000	59000	1620
Лист рифленый	3	лист	1250*2500	4650	4895	62000	63000	77
Лист рифленый	3	лист	1500*3000	7300	7684	62000	63000	111
Лист рифленый	3	лист	1490*6000	14900	15684	62000	63000	220
Лист рифленый	5	лист	1500*6000	20500	21579	54000	55000	370
Лист ПВЛ	406	лист	1500*3000	5750	6053	72000	73000	72
<b>ЛИСТ ХОЛОДНОКАТАННЫЙ*</b>								
Лист х/к	0,5	лист	1250*2500	1290	1358	74000	75000	13
Лист х/к	0,7	лист	1250*2500	1390	1463	72000	73000	18
Лист х/к	0,7	лист	1265*2500	1430	1505	64000	65000	18
Лист х/к	0,75	лист	970*2000	770	811	64000	65000	12
Лист х/к	0,75	лист	1290*2500	1290	1358	64000	65000	20
Лист х/к	0,8	лист	910*2000	760	800	64000	65000	12
Лист х/к	0,8	лист	970*2000	850	895	64000	65000	13
Лист х/к	0,8	лист	1250*2500	1490	1568	72000	73000	20
Лист х/к	0,8	лист	1260*2500	1510	1589	72000	73000	21
Лист х/к	0,8	лист	1270*2500	1530	1611	72000	73000	21
Лист х/к	0,85	лист	1410*2500	1960	2063	76000	77000	24
Лист х/к	1	лист	1250*2200	1770	1863	76000	77000	22
Лист х/к	1	лист	1250*2500	1790	1884	64000	65000	25
Лист х/к	1,2	лист	1250*2200	2330	2453	65000	66000	26
Лист х/к	1,2	лист	1250*2500	2400	2526	76000	77000	30
Лист х/к	1,3	лист	1250*2500	2500	2632	68000	69000	32
Лист х/к	1,5	лист	1250*2200	2500	2632	65000	66000	33
Лист х/к	1,5	лист	1250*2500	2900	3053	74000	75000	38
Лист х/к	1,5	лист	1270*2500	2950	3105	74000	75000	38
Лист х/к	2	лист	1250*2500	4000	4211	76000	77000	50
Лист х/к	2	лист	1290*2500	4100	4316	76000	77000	52
Лист х/к	2,5	лист	1250*2500	4300	4526	66000	67000	63
Лист х/к	3	лист	1250*2500	5200	5474	64000	65000	75

\*Цена действительна при покупке листа из наличия со склада

\*\* Вес пачки с листами уточнять у менеджера

<b>АРМАТУРА РИФЛЕНАЯ А3</b>						
Наименование	ЕИ	Цена со скидкой	Розничная цена	Цена за тонну	От 10 тонн	цена за рез(руб)
А 500С 6	м.п.	16	17	66000	65000	10
А 500С 8	м.п.	28	29	63800	62800	10
А 500С 10	м.п.	41	43	63000	62000	15
А 500С 12	м.п.	59	62	61000	60000	15
А 500С 14	м.п.	80	84	62500	61500	15
А 500С 16	м.п.	107	113	60500	59500	20
А 500С 18	м.п.	129	136	62500	61500	20
А 500С 25	м.п.	240	253	60500	59500	20
<b>АРМАТУРА ГЛАДКАЯ А1</b>						
Арматура 6	м.п.	16	17	66000	65000	10
Арматура 8	м.п.	28	29	64000	63000	10
Арматура 10	м.п.	41	43	64000	63000	15
Арматура 12	м.п.	60	63	64000	63000	15
Арматура 14	м.п.	81	85	64000	63000	15
Арматура 16	м.п.	107	109	64000	63000	20
<b>УГОЛОК</b>						
Наименование	ЕИ	Цена со скидкой	Розничная цена	Цена за тонну	в тонне метров	цена за рез(руб)
Уголок 25х3	м.п.	89	94	72900	892	30
Уголок 25х4	м.п.	112	118	70900	684	30
Уголок 32х3	м.п.	117	123	71900	684	35
Уголок 32х4	м.п.	150	158	72500	523	35
Уголок 35х4	м.п.	165	174	71900	476	40
Уголок гнутый 40х2,5	м.п.	99	104	62000	675	45
Уголок 40х3	м.п.	132	139	65900	540	45
Уголок 40х4	м.п.	175	179	69000	413	45
Уголок 40х5	м.п.	205	216	66000	335	45
Уголок 45х4	м.п.	187	197	66000	366	50
Уголок 45х5	м.п.	245	250	64000	296	50
Уголок 50х4	м.п.	239	252	70500	327	55
Уголок 50х5	м.п.	275	276	69500	265	55
Уголок 63х4	м.п.	259	273	59900	256	60
Уголок 63х5	м.п.	370	374	73000	207	60
Уголок 63х6	м.п.	385	405	66000	174	60
Уголок 75х5	м.п.	389	409	65900	172	75
Уголок 75х6	м.п.	510	515	71000	145	75
Уголок 75х7	м.п.	475	500	59000	125	75
Уголок 80х7	м.п.	620	653	67500	117	80
Уголок 90х6	м.п.	530	558	60900	120	90
Уголок 90х7	м.п.	680	716	65000	103	90
Уголок 100х7	м.п.	910	958	79000	92	100
Уголок 100х8	м.п.	755	795	60000	81	120
Уголок 125х8	м.п.	1150	1211	69900	64	125
<b>ШВЕЛЛЕР</b>						
Швеллер 8	м.п.	535	537	69900	141	65
Швеллер 10	м.п.	660	663	70500	116	65
Швеллер 12	м.п.	850	853	75000	96	65
Швеллер 14	м.п.	965	969	73500	81	65
Швеллер 16	м.п.	1130	1135	74500	70	65
Швеллер 18	м.п.	1450	1456	83000	61	65
Швеллер 30	м.п.	4300	4317	125000	31	65
<b>ШВЕЛЛЕР ГНУТЫЙ СОБСТВЕННОГО ПРОИЗВОДСТВА</b>						
Швеллер оцинкован. 100х30х3	м.п.	205	216	53000	270	65
Швеллер гнутый 100х50х3	м.п.	310	326	63000	223	65
Швеллер гнутый 100х50х4	м.п.	399	420	63000	172	65
Швеллер гнутый 120х50х3	м.п.	350	368	63000	203	65
Швеллер гнутый 250х100х4	м.п.	930	979	63000	72	65
<b>БАЛКА</b>						
Балка 14Б2	м.п.	1150	1211	89000		65
Балка 20Ш1	м.п.	1990	2095	65000		65
Балка 24	м.п.	1790	1884	65000		65
Балка 30Б1	м.п.	2100	2211	65000		65
Балка 30М	м.п.	3300	3474	65000		65
Балка 30Ш2	м.п.	4500	4737	65000		65
Балка 40Б2	м.п.	4300	4526	65000		65
Балка 45М2	м.п.	4990	5253	65000		65
Балка 50Ш2	м.п.	13400	14105	82000		65
<b>КРУГ</b>						
Круг 10 мм	м.п.	45	47	69000		15
Круг 12 мм	м.п.	67	71	69000		15
Круг 14 мм	м.п.	85	89	66000		20
Круг 16мм	м.п.	119	125	69000		20
Круг 20 мм	м.п.	170	179	66000		25
Круг 22 мм	м.п.	205	216	66000		25
Круг 40 мм	м.п.	680	716	66000		45
Круг 50 мм	м.п.	1040	1095	66000		50
Круг 52 мм	м.п.	1150	1211	66000		55
<b>КВАДРАТ</b>						
Квадрат 10 мм	м.п.	55	57	65000		15
Квадрат 12 мм	м.п.	79	81	65000		15
Квадрат 14 мм	м.п.	109	112	65000		20
Квадрат 14 мм неконд-я	м.п.	69	71	45000		20
Квадрат 16мм	м.п.	140	144	65000		20
Квадрат 25мм	м.п.	380	392	74000		25
Квадрат 60мм	м.п.	2680	2763	74000		30
<b>УГОЛ МЕБЕЛЬНЫЙ</b>						
Угол мебельный 50х50х15	м.п.	5	5			
Угол мебельный 60х60х15	м.п.	8	8			
Угол мебельный 80х80х20	м.п.	12	12			



**ОФИСЫ РОЗНИЧНЫХ ПРОДАЖ Г. ЧЕРЕПОВЕЦ**

• 520-008 • 54-54-54\*630-007 • 64-82-82  
• +7-921-838-17-17 • 62-60-62\*630-009 • +7-931-517-20-10  
• +7-921-066-24-00  
♦ ул.Краснодонцев, д.3Г ♦ Московский пр.,д.51А ♦ Окружная,д.4

**ОТДЕЛ ОПТОВЫХ ПРОДАЖ**

• +7-900-500-80-75 Роман • +7-921-252-40-44 Екатерина  
• +7-931-517-20-12 Леонид • 64-81-81 Алёна  
• +7-921-835-13-72 Александр

**АКЦИЯ!**
**При покупке кровли скидка 30% от розничной цены на водосточную систему Престиж**
**ВОДОСТОЧНАЯ СИСТЕМА ПРЕСТИЖ (В НАЛИЧИИ) 125/100**

Элемент	D125/100		D150/100		Элемент	Скидка	Розница
Желоб водосточный 3000	1540	1621	1850	1947	Паук D100	1390	1463
Держатель желоба 125*320/150*350 (4мм)	300	316			Воронка водосборная D300/100*	2330	2453
Держатель желоба 125*280/150*300 (3мм) усиленный	305	321	330	347	Труба водосточная D100*3000	2130	2242
Держатель желоба карнизный D125*132/150*165 (3мм)	230	242	260	274	Труба водосточная D100*2000	1370	1442
Заглушка желоба	260	274	270	284	Труба соединительная D100/1000	730	768
Соединитель желоба	310	326	320	337	Держатель трубы D100 (на кирпич)	410	432
Угол желоба наружный/внутренний 90гр	1290	1358	1550	1632	Держатель трубы D100 (на дерево)	270	284
Угол желоба наружный/внутренний 135 гр	2210	2326	2770	2916	Колено трубы D100 (60 град)	605	637
Воронка выпускная	600	632	630	663	Колено сливное D100 (60 град)	620	653
Ограничитель перелива универсальный	370	389			Тройник трубы D100	2780	2926



**ВОДОСТОЧНАЯ СИСТЕМА Döcke PREMIUM**

Наименование	Цена			
	Гранат	Пломбир	Каштан/графит	Шоколад
Желоб водосточный 3000 мм	350	650	770	720
Труба водосточная 1500 мм			490	490
Труба водосточная 3000 мм	430	790	899	870
Труба водосточная 1000 мм	170	335	365	370
Соединитель желобов	120	240	270	305
Муфта соединительная	70	140	165	150
Угловой элемент желоба 90град универсальный	190	370	390	390
Угловой элемент желоба 135 град	630	1280	1340	1340
Заглушка желоба	60	115	120	120
Заглушка воронки	60	115	120	120
Крепление регулируемое для кронштейна желоба		275	290	290
Кронштейн желоба		75	97	95
Воронка	220	430	490	455
Колено 45°	150	265	299	283
Колено 72°	150	265	280	283
Хомут универсальный	60	115	125	113
Наконечник	140	255	290	268
Сетка защитная		90	105	115
Кронштейн желоба металлический 300 мм		290	325	290
Шпилька специальная с гайкой 120 мм (оцинкованная)			230	

**ВОДОСТОЧНАЯ СИСТЕМА GLC STEEL-R**

Наименование	Цена*		
Внутренний/внешний угол регулируемый 100-165 град	1327		
Внутренний/внешний угол 135 гр	1008		
Внутренний/внешний угол 90 гр	858		
Желоб водосточный 3м	1910		
Воронка желоба	795		
Кронштейн желоба короткий	310		
Кронштейн желоба усиленный	163		
Соединитель желоба	820		
Заглушка универсальная	390		
Колено 60 гр	302		
Хомут трубы	161		
Крепление хомута с дюбелем: 140мм	31		
Муфта	227		
Труба 1м	910		
Труба 3м	990		
Отвод трубы	880		

**ОФИСЫ РОЗНИЧНЫХ ПРОДАЖ Г. ЧЕРЕПОВЕЦ**

- 520-008
  - +7-921-838-17-17
  - 54-54-54-630-007
  - 62-60-62-630-009
  - 64-82-82
  - +7-931-517-20-10
  - +7-921-066-24-00
-  ул.Краснодонцев, д.3Г  
  Московский пр.,д.51А  
  Окружная,д.4

**ОТДЕЛ ОПТОВЫХ ПРОДАЖ**

- +7-900-500-80-75 Роман
- +7-921-252-40-44 Екатерина
- +7-931-517-20-12 Леонид
- 64-81-81 Алёна
- +7-921-835-13-72 Александр

**ГИДРО-ПАРОИЗОЛЯЦИОННЫЕ МАТЕРИАЛЫ**

**ГИДРО-ПАРОИЗОЛЯЦИЯ "ИЗОСПАН"**

Тип "А" 35м2 (ветро-лагозащитная пароизоляция)	<b>2590</b>	Тип "D" 70 м2 (паро-гидроизоляция повышенной прочности)	<b>4760</b>
Тип "А" 70 м2 (ветро-лагозащитная пароизоляция)	<b>4970</b>	Тип "AM" 70 м.кв.(трехслойная ветровлагозащитная пароизоляция)	<b>7210</b>
Тип "А" 70 м2 ( с огнезащитными добавками)	<b>7560</b>	Тип "AS" 70 м.кв. (трехслойная паропроницаемая мембрана)	<b>8120</b>
Тип "В" 35 м2 (пароизоляция)	<b>1715</b>	Тип "FB" 35 м.кв. (отражающая гидро-пароизоляция для бань и саун)	<b>3675</b>
Тип "В" 70 м2 (пароизоляция)	<b>3290</b>	Тип "SL" 45 м.п. ( соединительная лента)	<b>1419</b>
Тип "С" 35 м2 (паро-гидроизоляция)	<b>2555</b>	Тип "FL" металлизированная соединительная лента	<b>317</b>
Тип "С" 70 м2 (паро-гидроизоляция)	<b>5040</b>	Тип "KL+" усиленная двухсторонняя клейкая лента	<b>1419</b>
Изоспан D серебристый 35 м2	<b>2520</b>	Тип "Mlproff" усиленная односторонняя клейкая лента	<b>2293</b>
<b>ГИДРО-ПАРОИЗОЛЯЦИЯ "ОПТИМА"</b>		<b>ГИДРО-ПАРОИЗОЛЯЦИЯ "НАНОИЗОЛ"</b>	
Тип "А" 70 м.кв. (паропроницаемая ветро-лагозащита)	<b>2300</b>	Тип "В" 70 кв.м. (пароизоляция)	<b>820</b>
Тип "В" 70 м.кв. (пароизоляция)	<b>1850</b>		
Тип "С" 70 м.кв. (гидро-пароизоляция)	<b>2400</b>	<b>МЕМБРАНА "ОПТИМА"</b>	
Тип "D" 70 м.кв. (гидро-пароизоляция повышенной прочности)	<b>2600</b>	Супердиффузная мембрана Optima AM	<b>5400</b>

**ОФИСЫ РОЗНИЧНЫХ ПРОДАЖ Г. ЧЕРЕПОВЕЦ**

• 520-008 • 54-54-54•630-007 • 64-82-82  
 • +7-921-838-17-17 • 62-60-62•630-009 • +7-931-517-20-10  
 • +7-921-066-24-00  
 ♥ ул.Краснодонцев, д.3Г ♥ Московский пр.,д.51А ♥ Окружная,д.4

**ОТДЕЛ ОПТОВЫХ ПРОДАЖ**

• +7-900-500-80-75 Роман • +7-921-252-40-44 Екатерина  
 • +7-931-517-20-12 Леонид • 64-81-81 Алёна  
 • +7-921-835-13-72 Александр

**КРЕПЕЖ**

**САМОРЕЗЫ ДЛЯ КРЕПЛЕНИЯ К МЕТАЛЛУ**
**Оцинкованные БЕЗ ПОКРАСКИ**

Размер	от 1 шт	от коробки	опт
5,5*19	<b>3,3</b>	<b>3,2</b>	250 шт <b>3,1</b> 2500шт
5,5*25	<b>3,6</b>	<b>3,5</b>	250 шт <b>3,4</b> 2500шт

**Окрашенные**

Размер	от 1 шт	от коробки	опт
5,5*19	<b>3,7</b>	<b>3,6</b>	250 шт <b>3,5</b> 4000 шт
5,5*19 Муар	<b>3,9</b>	<b>3,8</b>	250 шт <b>3,7</b> 4000 шт
5,5*25	<b>5,3</b>	<b>5,2</b>	250 шт <b>5,1</b> 4000 шт

**САМОРЕЗЫ ДЛЯ КРЕПЛЕНИЯ К ДЕРЕВУ**
**Оцинкованные БЕЗ ПОКРАСКИ**

Размер	от 1 шт	от коробки	опт
4,8*29	<b>3,2</b>	<b>3,1</b>	250 шт <b>3</b> 3500 шт
4,8*35	<b>3,3</b>	<b>3,2</b>	250 шт <b>3,1</b> 3200 шт
4,8*50	<b>4</b>	<b>3,9</b>	150 шт <b>3,8</b> 2500 шт
4,8*70	<b>4,7</b>	<b>4,6</b>	100 шт <b>4,5</b> 1500 шт

**Окрашенные**

Размер	от 1 шт	от коробки	опт
4,8*29	<b>3,4</b>	<b>3,3</b>	250 шт <b>3,2</b> 3500 шт
4,8*35	<b>3,5</b>	<b>3,4</b>	250 шт <b>3,3</b> 3500 шт
4,8*35 Муар	<b>3,8</b>	<b>3,7</b>	250 шт <b>3,6</b> 3500 шт
4,8*50	<b>4,4</b>	<b>4,3</b>	150 шт <b>4,2</b> 2000 шт
4,8*70	<b>5,1</b>	<b>5</b>	100 шт <b>4,9</b> 1250 шт

**САМОРЕЗЫ С ПРЕССШАЙБОЙ (ПШ/ПШС)**
**Оцинкованные БЕЗ ПОКРАСКИ**

Размер	за 1 шт
ПШ 4,2*16	<b>1</b>
ПШ 4,2*19	<b>1,4</b>
ПШ 4,2*25	<b>1,5</b>
ПШС 4,2*16	<b>1</b>
ПШС 4,2*19	<b>1,4</b>
ПШС 4,2*25	<b>1,5</b>

**Окрашенные**

Размер	за 1 шт
ПШ 4,2*16	<b>1,3</b>
ПШ 4,2*19	<b>1,7</b>
ПШ 4,2*25	<b>1,8</b>
ПШ под дерево 4,2*19	<b>3</b>
ПШ под дерево 4,2*25	<b>3,5</b>
ПШС 4,2*16	<b>1,4</b>
ПШС 4,2*19	<b>1,8</b>
ПШС 4,2*25	<b>1,9</b>
ПШС под дерево 4,2*19	<b>3,4</b>
ПШС под дерево 4,2*25	<b>3,6</b>

**ЗАКЛЕПКА ДЛЯ ЗАБОРА**
**Оцинкованные БЕЗ ПОКРАСКИ**

Размер	от 1 шт
4,0*8	<b>1,1</b>
4,0*10	<b>1,5</b>
4,0*12	<b>1,7</b>

**Окрашенные**

Размер	от 1 шт
4,0*8	<b>2</b>
4,0*10	<b>2,4</b>
4,0*12	<b>2,5</b>

**ОФИСЫ РОЗНИЧНЫХ ПРОДАЖ Г. ЧЕРЕПОВЕЦ**

• 520-008 • 54-54-54•630-007 • 64-82-82  
 • +7-921-838-17-17 • 62-60-62•630-009 • +7-931-517-20-10  
 • +7-921-066-24-00  
 ♥ ул.Краснодонцев, д.3Г ♥ Московский пр.,д.51А ♥ Окружная,д.4

**ОТДЕЛ ОПТОВЫХ ПРОДАЖ**

• +7-900-500-80-75 Роман • +7-921-252-40-44 Екатерина  
 • +7-931-517-20-12 Леонид • 64-81-81 Алёна  
 • +7-921-835-13-72 Александр

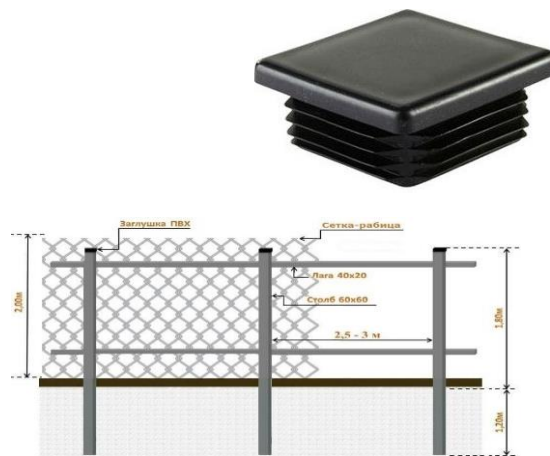
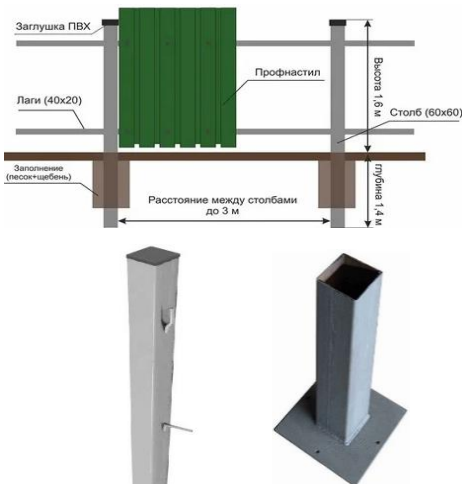
**КОМПЛЕКТУЮЩИЕ ДЛЯ ЗАБОРА**

**СТОЛБ ЗАБОРНЫЙ КРАШЕННЫЙ**

Наименование	Цена за п.м	Цена за шт
Столб цветной (труба 40*20*3000мм)	202	606
Столб 7035 (труба 40*20*3000мм)	РАСПРОДАЖА	435
Столб цветной (труба 60*40*3000мм)	352	1056
Подкрас (кисточка) 20мл		490

**ЗАГЛУШКИ. ПЯТКИ**

Заглушка металлическая (привар)*		Заглушка пластиковая (черная)	
50*50	24	15*15	5
60*30	24	20*10	10
60*40	25	20*20	10
60*60	29	25*25	11
80*40	29	30*30	17
80*80	44	40*20 черная/серая	20
100*100	60	40*25	20
110*110	70	40*40	22
120*120	80	50*25	20
Пятка металлическая		50*50	24
50*50	25	60*30	25
60*30	24	60*40	29
60*40	25	60*60	34
60*60	29	80*40	30
80*40	28	80*80	75
80*80	41	100*100	95
100*100	60		
110*110	70		
120*120	80		
150*150	120		
200*200	150		



**Кронштейн для забора**

Кронштейн для забора НОЭЗ 40-60 2мм цинк	99	Кронштейн цинк для забора универсальный 50*40	99
Кронштейн для забора НОЭЗ 40-60 2мм цвет 3005	150	Кронштейн цинк для забора универсальный 60*40	99
Соединитель профиля 40*20*120	60	Кронштейн цинк для забора универсальный порошковая покраска	150

**КОЛПАКИ ДЛЯ СТОЛБОВ**

Вид колпака		размер	скид.	розн.	Вид колпака		размер	скид.	розн.
Колпак двухступенчатый	цинк	390*390	1700	1789	Колпак стандарт	цинк	390*390	1250	1316
		510*510	2250	2368			510*510	1700	1789
	полимер	390*390	2050	2158		полимер	390*390	1400	1474
		510*510	2550	2684			510*510	1900	2000

**ДОБОРЫ ДЛЯ ЗАБОРА**

	Название	Ед	Цинк		Полимер	
			Скид.	Розн.	Скид.	Розн.
	Корона на забор 30*15*20	шт	110	116	130	137
	Фигурная корона на забор 10*15*20*20*15*10	шт	170	179	185	195

\*Дополнительно привар к столбу на прихватки 15 руб/шт, привар к столбу по периметру 50 руб/шт

**ОФИСЫ РОЗНИЧНЫХ ПРОДАЖ Г. ЧЕРЕПОВЕЦ**

• 520-008 • 54-54-54-630-007 • 64-82-82  
 • +7-921-838-17-17 • 62-60-62-630-009 • +7-931-517-20-10  
 • +7-921-066-24-00  
 ☑ ул.Краснодонцев, д.3Г ☑ Московский пр.,д.51А ☑ Окружная,д.4

**ОТДЕЛ ОПТОВЫХ ПРОДАЖ**

• +7-900-500-80-75 Роман • +7-921-252-40-44 Екатерина  
 • +7-931-517-20-12 Леонид • 64-81-81 Алёна  
 • +7-921-835-13-72 Александр

**СЕТКА СВАРНАЯ ОЦИНКОВАННАЯ В РУЛОНАХ**

Наименование	Размер рулона	Скидка	Розница
Цинк 50*50*1,6мм	1,5*15 м	2650	2789
Цинк 50*50*1,6мм	1,5*20 м	3450	3632
Цинк 50*50*1,6мм	1,5*25 м	4100	4316
Цинк 50*50*1,6мм	1,5*45 м	7300	7684
Цинк 50*50*1,6мм	1,5*50 м	8100	8526

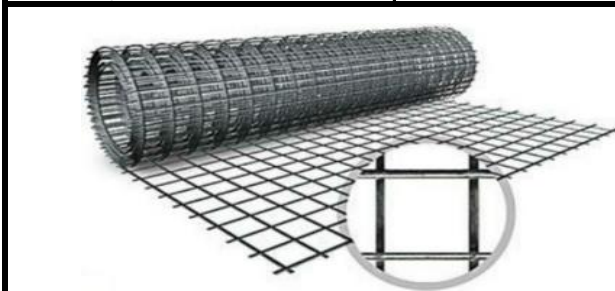

**СЕТКА 3D**

1730\*2500 (3) 6005 (17 шт) - 1290 руб Уценка  
 2030\*2500 (3) 6005 (2 шт) - 1290 руб Уценка  
 2030\*2500 (3) Цинк (6 шт) - 1290 руб Уценка  
 2030\*2500 (4) 6005 (13 шт) - 2090 руб Уценка  
 2030\*2500 (4) Цинк (1 шт) - 1900 руб Уценка

Толщина	Размер карты	Цвет	Скид.	Розн.	Толщина	Размер карты	Цвет	Скид.	Розн.
3	1530*2500	Цинк	1190	1253	4	1530*2500	Цинк	1550	1632
		7024	1450	1526			6005	2050	2158
		6005	1390	1463			Цинк	1900	2000
3	1730*2500	Цинк	1350	1421	4	1730*2500	6005	2290	2411
		7024	1550	1632			Цинк	2390	2516
		6005	1490	1568			6005	2590	2726
3	2030*2500	Цинк	1550	1632	Крепеж хомут (60*40 и 60*60мм) цинк			35	37
		7024	1690	1779	Крепеж хомут(60*40 и 60*60мм) цвет 6005			49	52
		6005	1690	1779	Крепеж хомут 60*40и 60*60мм			120	126
Комплект крепежа цинк			170	179	порошковая краска				
Комплект крепежа полимер			250	263	СК Крепеж Паук Цинк			25	26
					СК Крепеж Паук 6005			35	37

**СЕТКА-РАБИЦА**
**СЕТКА СВАРНАЯ В КАРТАХ**

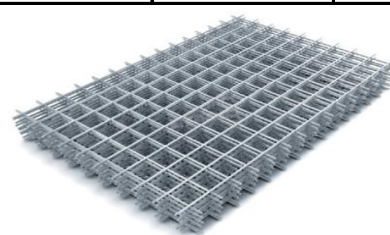
Характеристика	Размер рулона	Скид.	Розн.	Характеристика	Размер карты	Скид.	Розн.
Цинк 35*35*1,6 мм	1,5*10 м	2690	2832	50*50*3	2*3 м	850	895
Цинк 50*50*1,6 мм	1,5*10 м	1490	1568	50*50*4	2*3 м	1550	1632
Цинк 50*50*1,6 мм	1,8*10 м	1850	1947	50*50*4	2*6 м	по запросу	
Цинк 50*50*1,6 мм	2,0*10	1990	2095	100*100*3	1,5*2 м	250	263
Полимер 50*50*2,5 мм	1,5*10 м	2590	2726	100*100*3	2*3 м	520	547
Полимер 50*50*2,5 мм	1,8*10 м	3050	3211	100*100*4	2*3 м	790	832
				100*100*5	2*3 м	1400	1474



**ИЗГОТОВИМ ВОРОТА, КАЛИТКИ ПО ВАШИМ РАЗМЕРАМ В КОРОТКИЕ СРОКИ**

**ВОРОТА РАСПАШНЫЕ И КАЛИТКИ ПО ВАШИМ РАЗМЕРАМ. ПРИМЕРЫ РАСЧЕТА**

Ворота, калитка (каркас)	Размер ворот	Цена	Размер калитки	Цена	Цена комплекта*
	1450*3000	8300	1450*800	3700	12000
	1450*3400	8500			12200
	1450*4000	8700			12400
	1650*3400	8500	1650*900	4500	13000
	1650*4000	8700			13200
	1850*4000	8900			1850*1000
Петля приварная с подшипником	200	Замок врезной с ручкой		2150	
Задвижка дверная	499	Проушина		25	
Фиксатор	960				

\* Столбы из трубы 60\*60\*1,5, каркас из трубы 40\*20\*1,5. В комплект не входят петли, задвижки, замки и фиксаторы

НАИМЕНОВАНИЕ КАЛИТКИ	Размер калитки	Цена
 <p><b>КАЛИТКА РЕЗНАЯ</b> (покрас в цену не включен)</p>	1040*1720	14900

**ОТКАТНЫЕ ВОРОТА - ОПТИМАЛЬНЫЙ ВЫБОР!**



Наименование	Цена	
<b>РАМКА ВОРОТ:</b> труба профильная 60*40 и 40*20	Ширина 3 м	10000
	Ширина 4 м	16000
	Ширина 5 м	20500
<b>СИСТЕМА МИКРО/ЭКО:</b> Опора. Направляющая 6/7/8/9м. Ролик концевой съемный. Ловитель нижний. Ловитель верхний составной роликовый. Ролик резиновый. Кронштейн квадратный. Подставка регулировочная. Заглушка направляющей.	Микро 4,5 м	15900
	Микро 6 м	19500
	Эко 6 м	21500
	Эко 7 м	25000
<b>АВТОМАТИКА DoorHan SLIDING-500+:</b> Привод для ворот весом до 500 кг, с 2-мя пультами. Комплектация : Электропривод, магнитные концевые выключатели, монтажное основание, крепежные элементы, 2 пульт, гарантийный талон, паспорт, инструкция.	До 500 кг	20900
<b>АВТОМАТИКА SL 1000 AC KIT:</b> Привод. Пульт радиоуправления 4-канальный. Ключ разблокировки. Кронштейн механического концевого выключателя. Винт кронштейна механического концевого выключателя М6х10. Подставка универсальная М10. Фотоэлемент. Лампа сигнальная со встроенной антенной.	До 1000 кг	25500
<b>АВТОМАТИКА С МАГНИТНЫМ ПРИВОДОМ SL1000AC.M.</b>		27000
<b>РЕЙКА ЗУБЧАТАЯ с крепежом ДЛЯ DoorHan SLIDING-500+</b>	30*8	1200
<b>РЕЙКА ЗУБЧАТАЯ ДЛЯ SL 1000 AC KIT</b>	31*6/30*8	890
<b>Комплект откатных ворот 6 м (каркас + система МИКРО) в наличии</b>	1600*6000	32000
	1700*6000	34000
	1800*6000	35500
	1900*6000	35900
	2000*6000	36500
<b>Пульт управления 4-канальный к Автоматике РОЛТЭК SL 1000AC KIT</b>		1000

**ОФИСЫ РОЗНИЧНЫХ ПРОДАЖ Г. ЧЕРЕПОВЕЦ**

 • 520-008  
 • +7-921-838-17-17

 • 54-54-54-630-007  
 • 62-60-62-630-009

 • 64-82-82  
 • +7-931-517-20-10  
 • +7-921-066-24-00

• ул.Краснодонцев, д.3Г • Московский пр.,д.51А • Окружная,д.4







**ОТДЕЛ ОПТОВЫХ ПРОДАЖ**

 • +7-900-500-80-75 Роман • +7-921-252-40-44 Екатерина  
 • +7-931-517-20-12 Леонид • 64-81-81 Алёна  
 • +7-921-835-13-72 Александр

**РАСПРОДАЖА ОСТАТКОВ КАРКАСОВ И ТЕПЛИЦ (в акции не участвуют)**

Название	Характеристика	Размер	Шаг 1м		Шаг 0,65м	
			каркас	с полик-м 4мм	каркас	с полик-м 4мм
<b>АРОЧНАЯ ЛАЙТ</b>	20*20 5 усиленный (2 нижних, 3 верхних) Дуги - оц.20*20, основание, двери, форточки, стяжки - оц.18*18	3x4	8800	15500	9750	16400
		3x6	10800	19700	12100	21000
		3x8	12850	24000	14450	25600
		3x10	14700	28100	16900	30300
<b>АРОЧНАЯ ДВОЙНАЯ ДУГА</b>	7 усиленный (2 нижних, 5 верхних) на краб-системе Дуги, низы - оц.20*20, основание, двери, форточки, стяжки - оц.18*18	3x4	13540	19700	17375	23800
		3x6	17570	25900	21375	29300
		3x8	21600	32300	25375	35500
		3x10	25630	38000	30434	43000
<b>МИНИ КРОХА</b>	20*20, 2 двери, 2 форточки 5 усиленный (2 нижних и 3 верхних) БАЗА 2x4, высота 1,88м	2x4	7400	13000	8300	13900
		2x6	9100	14950	10500	16350
		2x8	10800	18600	12700	20500
<b>Каркас АРОЧНОЙ теплицы</b>	<b>Под покраску</b> профиль 25x25 5 усиленный (2 нижних и 3	2,5x4			4700	
<b>АРОЧНАЯ СТАНДАРТ</b>	на крабах профиль 25x25 5 усиленный (2 нижних и 3 верхних)	3x4			8900	14900
<b>СКАЗКА</b>	профиль 25x25 5 усиленный (2 нижних и 3 верхних)	3x6				20900 (шаг 0,5)
<b>АРОЧНАЯ разборная</b>	2 двери, 2 форточки, 7 усиленный (2 нижних и 5 верхних) С КОРОБКЕЙ	3x4				13690

**ТЕПЛИЦЫ СОБСТВЕННОГО ПРОИЗВОДСТВА**
**БЕСПЛАТНОЕ ХРАНЕНИЕ, РАССРОЧКА И ЛЬГОТНАЯ ДОСТАВКА**
**АКЦИЯ! Подарки при покупке теплицы - ветрозащита, парник "Дачник", опора для цветов**

Название	Характеристика	Размер	Шаг 1м	Шаг 0,65м
			с поликарбонатом 4мм	(0,5м у Мини арочной) с поликарбонатом 4мм
<b>МИНИ арочная</b> 	1 дверь, 2 форточки, профиль 20x20 цинк, шаг 1 и 0,5, 5 усиленный (2 нижних и 3 верхних), высота 1,9м	2x3	9900	11900
		2x4	13900	15400
		2x5	14900	17000
		2x6	18100	20400
<b>СТАНДАРТ арочная</b> 	2 двери, 2 форточки, профиль 25x25 цинк, 7 усиленный (2 нижних и 5 верхних), высота 2,08м	3x4	17500	18200
		3x6	22200	23300
		3x8	26800	28500
		3x10	31700	33500
<b>ПРЕМИУМ арочная</b> 	<b>ФОРТОЧКА в ПОДАРОК!</b> 2 двери, 2 форточки, профиль 40x20 цинк, 7 усиленный (2 нижних и 5 верхних), высота 2,08м	3x4		21900
		3x6		27300
		3x8		32900
		3x10		38800
<b>РОСИНКА мини</b> 	2 двери, 2 форточки, профиль 20x20 цинк, 6 усиления (2 нижних и 4 верхних), оц. конёк и оц. лента в комплекте, высота 2,10м	2x4	16900	17900
		2x6	19900	22900
		2x8	23900	26900
<b>РОСИНКА</b> 	2 двери, 2 форточки, профиль 25x25 цинк, 6 усиления (2 нижних и 4 верхних), высота 2,15м, оц. конёк и оц. лента в комплекте	3x4	19500	20200
		3x6	24200	25500
		3x8	29300	31200
		3x10	34500	36500
<b>ПРЯМОСТЕННАЯ</b> 	2 двери, 2 форточки, профиль 20x20 цинк, КРАБ-СИСТЕМА, 9 усиленный (2 нижних и 7 верхних), высота 2,10м	3x4	23200	26500
		3x6	30500	35500
		3x8	40300	46900
		3x10	47500	55500

**ПРЯМОСТЕННАЯ**

2 двери, 2 форточки, профиль 40х20 цинк,  
КРАБ-СИСТЕМА,  
7 усилений (2 нижних и 5 верхних), высота  
2,10м

<b>3x4</b>	<b>26500</b>	<b>29500</b>
<b>3x6</b>	<b>34900</b>	<b>39500</b>
<b>3x8</b>	<b>45500</b>	<b>51500</b>
<b>3x10</b>	<b>53900</b>	<b>61500</b>

**ОФИСЫ РОЗНИЧНЫХ ПРОДАЖ Г. ЧЕРЕПОВЕЦ**

• 520-008 • 54-54-54-630-007 • 64-82-82  
 • +7-921-838-17-17 • 62-60-62-630-009 • +7-931-517-20-10  
 • +7-921-066-24-00 • +7-921-835-13-72 Александр

ул.Краснодонцев, д.3Г • Московский пр.,д.51А • Окружная,д.4

**ОТДЕЛ ОПТОВЫХ ПРОДАЖ**

+7-900-500-80-75 Роман • +7-921-252-40-44 Екатерина  
 +7-931-517-20-12 Леонид • 64-81-81 Алёна

**ЧЕХЛЫ НА ТЕПЛИЦЫ**

Наименование	Характеристика	Цена
Чехол из армированной пленки «Стандарт»	2,1*3,0*8,0м	9990
Чехол из армированной пленки «Комфорт»	2,1*3,0*8,0м	10990

**ПОЛИКАРБОНАТ**

Поликарбонат сотовый 4.0 мм (6000*2100) Уценка	прозрачный с каркаса	1150
Поликарбонат сотовый 4.0 мм (6000*2100) Уценка	прозрачный	1250
Поликарбонат сотовый 6.0 мм (6000*2100) уценка	прозрачный	2370
Поликарбонат 4мм прозрачный	Грин Хаус	2850
Поликарбонат 4мм прозрачный	ПРЕМИУМ/ТЕРРОЛ	2590
Поликарбонат 4мм прозрачный	ЭКСТРА ПРЕМИУМ/UNIROL	2850
Поликарбонат 4мм ЦВЕТНОЙ	Все цвета	3500
Поликарбонат 6мм прозрачный	UNIROL	5600
Поликарбонат 6мм ЦВЕТНОЙ	Все цвета	5900
Поликарбонат 8мм ЦВЕТНОЙ	Все цвета	По запросу

**КОМПЛЕКТУЮЩИЕ ДЛЯ ТЕПЛИЦ**

Фундамент из бруса ТУ* (обработан септиком и с крепежом)	2х3	3900
	2х4	4500
	2х5	5000
	3х4	5000
	3х6	6000
	3х8	7500
Фундамент из металла (оцинк. гнутый швеллер 100*40 с крепежом) Распродажа остатков	3х4	5000
Комплектующие для крепления бруса 4 м теплицы	угол 100*50*100*2 (4 шт)	320
Комплектующие для крепления бруса 6 м теплицы	угол 100*50*100*2 (4 шт)	350
Комплектующие для крепления бруса 8 м теплицы	угол 100*50*100*2 (4 шт)	490
Пластина соединительная для бруса	PS 50*200 (продажа кратно 4 шт)	65
Ветрозащита (комплект 6 шт)	25*25	700
Опорная стойка (комплектующие в комплекте)		190
Анкер тепличный 500мм		290
Краб система Т-образный	25х25	25
Краб система Х-образный	25х25	36
Форточка боковая	20*20	850
	25*25	900
	40*20	1050
Полка подвесная	750*210	750
Полка подвесная из трубы	200*700	700
Автоматический открыватель Vent-I		2100
Автоматический открыватель Дуся Sun		3500
Таймер полива шаровый, с ЖК дисплеем		1290
Набор капельного полива «50 капель»		2290
Лента перфорированная для защиты поликарбоната	25 м	1200
Лента оцинкованная для крепления поликарбоната	12 м	180
	18 м	252
	24 м	336
	32 м	420
	44 м	560
Подвязки для растений	4 м	250
	6 м	450
	8 м	550
Профиль поликарбонатный торцовый	2,1м 4 мм	149
Профиль поликарбонатный торцовый	2,1м 6 мм	177
Соединительный профиль "дно"	6 м (распродажа остатков)	600
Соединительный профиль "крышка"	6 м (распродажа остатков)	600
Термошайба (в упаковке 25 шт)		18

**КУСТОДЕРЖАТЕЛИ И ОПОРЫ**

Наименование	Цена	Наименование	Цена
Кустодержатель "Круг" большой	350	Опора для клубники	50
Кустодержатель "Круг" малый	250	Опора для цветов большая/высокая	169
Кустодержатель "Разборный"	400	Опора для цветов средняя/высокая	160
Кустодержатель "Треножник"	160	Опора для цветов малая/высокая	150
Кустодержатель "Проволочный" 0,7 м	200	Опора для цветов большая	160
Кустодержатель "Проволочный" 0,6 м	180	Опора для цветов средняя	140

Кустодержатель "Проволочный" 0,5 м	170	Опора для цветов малая	130
Кустодержатель D=0,40м	340	Спираль 1,2м	95
Кустодержатель D=0,60м	400	Спираль 0,8 м	70
Подпорка под садовое дерево разборная 1,6 м	260	Кольшек 0,5м	50
Подпорка под садовое дерево разборная 2,0 м	340	Кольшек 1м	80
Опора для клубники высокая	60	Кольшек 1,5м	100
Клумба Волна	470	Набор кольшков для подвязки растений h 0,5м (10шт)	350
Забор Волна	250	Набор кольшков для подвязки растений h 1м (10шт)	650
		Набор кольшков для подвязки растений h 1,2м (10шт)	690

\* для удобства транспортировки фундамент из бруса состоит из 2 м и 3 м составных частей.







**ОФИСЫ РОЗНИЧНЫХ ПРОДАЖ Г. ЧЕРЕПОВЕЦ**

• 520-008 • 54-54-54-630-007 • 64-82-82  
 • +7-921-838-17-17 • 62-60-62-630-009 • +7-931-517-20-10  
 • +7-921-066-24-00

📍 ул.Краснодонцев, д.3Г 📍 Московский пр.,д.51А 📍 Окружная,д.4

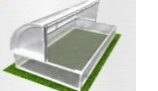
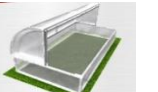
**ОТДЕЛ ОПТОВЫХ ПРОДАЖ**

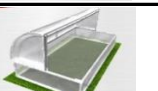
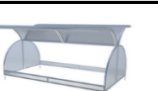
• +7-900-500-80-75 Роман • +7-921-252-40-44 Екатерина  
 • +7-931-517-20-12 Леонид • 64-81-81 Алёна  
 • +7-921-835-13-72 Александр

<b>ПАРНИКИ СОБСТВЕННОГО ПРОИЗВОДСТВА</b>				
<b>Парник</b>	<b>Название</b>	<b>Характеристики</b>	<b>Размер</b>	<b>Цена</b>
	<b>Парник МАЛЫШ</b>	Без борта, в коробке	<b>1x1</b>	<b>3500</b>
	<b>Парник ВЕСЕННИЙ без борта в коробке</b>	Профиль 20x20 цинк 197x112 x70 поликарбонат 4,0 мм премиум коробка 103x24x77см вес 25кг.	<b>1x2</b>	<b>5990</b>
			<b>1x4</b>	<b>11800</b>
			<b>1x6</b>	<b>17600</b>
	<b>Парник ВЕСЕННИЙ борт 15 в коробке</b>	Профиль 20x20 цинк поликарбонат 4,0 мм премиум коробка 103x24x77см	<b>1x2</b>	<b>6990</b>
			<b>1x4</b>	<b>13800</b>
			<b>1x6</b>	<b>20600</b>
	<b>Парник ВЕСЕННИЙ борт 30 в коробке</b>	Профиль 20x20 цинк поликарбонат 4,0 мм премиум коробка 103x24x77см	<b>1x2</b>	<b>7600</b>
			<b>1x4</b>	<b>15000</b>
			<b>1x6</b>	<b>22400</b>
	<b>Парник ХЛЕБНИЦА без борта в коробке</b>	Профиль 20x20 цинк поликарбонат 4,0 мм премиум	<b>1x2</b>	<b>5900</b>
			<b>1x4</b>	<b>11500</b>
			<b>1x6</b>	<b>17200</b>
	<b>Парник ХЛЕБНИЦА борт 15 в коробке</b>	Профиль 20x20 цинк поликарбонат 4,0 мм премиум	<b>1x2</b>	<b>6700</b>
			<b>1x4</b>	<b>13200</b>
			<b>1x6</b>	<b>19700</b>
	<b>Парник ХЛЕБНИЦА борт 20 в коробке</b>	Профиль 20x20 цинк поликарбонат 4,0 мм премиум	<b>1x2</b>	<b>6990</b>
			<b>1x4</b>	<b>13980</b>
			<b>1x6</b>	<b>20970</b>
	<b>Парник ХЛЕБНИЦА без борта цельносварные дуги</b>	<b>РАСПРОДАЖА ОСТАТКОВ (склад Краснодонцев 3 Г)</b> Профиль 20x20 цинк поликарбонат 4,0 мм премиум	<b>1x2</b>	<b>5500</b>
	<b>Парник РАННИЙ борт 15 цельносварные дуги</b>	<b>РАСПРОДАЖА ОСТАТКОВ (склад Краснодонцев 3 Г)</b> Профиль 20x20 цинк поликарбонат 4,0 мм премиум	<b>1x2</b>	<b>6500</b>

**ОФИСЫ РОЗНИЧНЫХ ПРОДАЖ Г. ЧЕРЕПОВЕЦ**











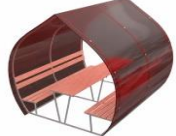







• 520-008 • 54-54-54-630-007 • 64-82-82  
• +7-921-838-17-17 • 62-60-62-630-009 • +7-931-517-20-10  
• +7-921-066-24-00

📍 ул.Краснодонцев, д.3Г 📍 Московский пр.,д.51А 📍 Окружная,д.4

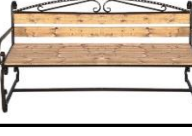
**ОТДЕЛ ОПТОВЫХ ПРОДАЖ**

• +7-900-500-80-75 Роман • +7-921-252-40-44 Екатерина  
• +7-931-517-20-12 Леонид • 64-81-81 Алёна  
• +7-921-835-13-72 Александр

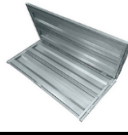
**САДОВАЯ МЕБЕЛЬ СОБСТВЕННОГО ПРОИЗВОДСТВА**

	<b>Беседка ЮЖАНКА</b> Открытая профиль 25x25	<b>11900</b>		<b>Беседка РОССИЯНКА</b> Закрытая с метал.коньком Профиль 25*25 без ковки	<b>14700</b>
	<b>Беседка СЕВЕРЯНКА</b> Закрытая профиль 25x25	<b>15200 (с ковкой)</b> <b>14300 (без ковки)</b>		<b>Беседка РОССИЯНКА</b> Закрытая с метал.коньком Профиль 25*25 с ковкой	<b>16900</b>
	<b>Беседка ТЕРЕМОЧЕК</b> Закрытая профиль 40 x 20	<b>15500</b> (со стенками из поликарбоната) <b>13500</b> (без стенок из поликарбоната)		<b>Беседка СЛАВЯНКА</b> Закрытая профиль 25x25	<b>15900</b>
	<b>Качель садовая</b> профиль 25x25 В 1,5 м L 2 м Н 2,06 м	<b>20900</b> (без поликарбоната) <b>21500</b> (с поликарбонатом бронза или бирюза)		<b>Качель садовая с ковкой</b> профиль 20x20 и 25x25 В 1,5 м L 1,75 м Н 2,06 м	<b>22900</b>
	<b>Стол "Винтаж"</b> (распродажа остатков)	<b>5200</b>		<b>Стол «Прима»</b> 1500*600*750	<b>3800</b>
	<b>Скамейка «Прима»</b> Разборная в коробке 1200*320*500 доска 1200*90*25	<b>3300</b>		<b>Скамейка «Прима со спинкой»</b> Разборная в коробке L 1200	<b>3800</b>
	<b>Скамейка «Прима» без покраски</b> Разборная в коробке 1500*320*500	<b>3500</b>		<b>Скамейка «Винтаж со спинкой»</b> Разборная в коробке Н 900*L 1200*D 800	<b>6500</b>
	<b>Скамейка «Винтаж без спинки»</b> Разборная в коробке Н 600*L 1550*D 610	<b>4900</b>		<b>Скамейка со спинкой металлическая</b>	<b>5200</b>
	<b>Кресло садовое</b> Мини Н 94*L 58*D 71 труба 40x20	<b>2200</b>			
	<b>Ящик для компоста «ДАЧНЫЙ»</b> оцинкованный 1x1x0,95	<b>3600</b>		<b>Крышка для ящика компостного</b> цинк/полимер	<b>1900/2500</b>
	<b>Ящик для компоста «Каркасный»</b> цинк 1x1x0,95	<b>6900</b>		<b>Ящик для компоста «Каркасный»</b> полимер 1x1x0,95	<b>9900</b>































**ОФИСЫ РОЗНИЧНЫХ ПРОДАЖ Г. ЧЕРЕПОВЕЦ**

• 520-008 • 54-54-54-630-007 • 64-82-82  
 • +7-921-838-17-17 • 62-60-62-630-009 • +7-931-517-20-10  
 • +7-921-066-24-00

📍 ул.Краснодонцев, д.3Г 📍 Московский пр.,д.51А 📍 Окружная,д.4

**ОТДЕЛ ОПТОВЫХ ПРОДАЖ**

• +7-900-500-80-75 Роман • +7-921-252-40-44 Екатерина  
 • +7-931-517-20-12 Леонид • 64-81-81 Алёна  
 • +7-921-835-13-72 Александр

<b>САДОВАЯ МЕБЕЛЬ СОБСТВЕННОГО ПРОИЗВОДСТВА</b>					
	<b>Козырек Арка</b> (оцинк.каркас 20*20 + поликарбонат 4мм бронза/графит) L 1400*В 900*Н 700	<b>4100</b>		<b>Козырек Арка</b> (оцинк.каркас 20*20 + поликарбонат 6 мм бронза/графит) L 1400*В 900*Н 700	<b>4400</b>
	<b>Козырек Арка</b> (оцинк.каркас 20*20 + лист х/к) L 1400*В 900*Н 700	<b>5500</b>		<b>каркас Козырька усиленный</b> (оцинк.каркас 40*20) Черный/Медь	<b>3800</b>
	<b>Арка садовая (Эконом)</b> 1500*340*2000 оцинк.труба 20*20	<b>2300</b>		<b>Арка садовая (Пергола)</b> 1500*340*2400 оцинк.труба 20*20	<b>4300</b>
	<b>Душевая кабина 1м*1м</b>	Каркас 1*1 без поликарбоната - <b>6200</b> Каркас 1*1 с поликарбонатом - <b>7900</b>	с баком 150л <b>15200</b> с баком 250л <b>16200</b>		
	<b>Душевая кабина 1м*2м</b>	Каркас 1*2 без поликарбоната - <b>8900</b> Каркас 1*2 с поликарбонатом - <b>11500</b>	с баком 150л <b>18800</b> с баком 250л <b>19800</b>		
	Бак 150л отдельно - <b>7300</b> Бак 250л отдельно - <b>8300</b>			Бак 150л с подогревом - <b>9500</b> Бак 250л с подогревом - <b>10800</b>	
	<b>Подставка под бочку</b> 400*400*500 без коробки/ в коробке	<b>890/1100</b>		<b>Подставка под бочку</b> 400*400*800 в коробке	<b>1900</b>
	<b>Ключница в ассортименте</b>	<b>299</b>		<b>Шампурница</b>	<b>499</b>
	<b>Декоративное изделие</b>	<b>390</b>		<b>Вешалка (Кони)</b> 380*380	<b>350</b>
	<b>Подставка под телефон Лошадь</b>	<b>220</b>		<b>Адресные таблички</b>	<b>от 1100 руб</b>
					
					

**АКЦИЯ скидка -10% на грядки цвет 3005**

**ВЫГОДНОЕ ПРЕДЛОЖЕНИЕ!**

Грядка 0,7\*1,5м (борт - 20 см) Цинк – 720 руб, Полимер – 850 руб

Борт 15 цвет 3003 1\*3 - 1390 руб, 1\*4 - 1690 руб.

Борт 20 цвет 1018 (желтый) 1\*2 - 1100 руб, 1\*3 - 1420 руб, 1\*4 - 1800 руб, 1\*5 - 2130 руб, 1\*6 - 2630 руб

**ГРЯДКИ ОЦИНКОВАННЫЕ И С ПОЛИМЕРНЫМ ПОКРЫТИЕМ**



Размер	ЦИНК 15				ЦИНК 20				ЦИНК 30				ЦИНК 40			
	0,5	0,65	0,8	1	0,5	0,65	0,8	1	0,5	0,65	0,8	1	0,5	0,65	0,8	1
2м	890	920	940	990	1090	1130	1170	1200	1700	1760	1800	1900	2040	2130	2190	2290
3м	1190	1220	1240	1290	1480	1520	1560	1620	2300	2360	2400	2500	2890	2940	2990	3090
4м	1490	1520	1540	1590	1750	1800	1850	1950	2760	2800	2850	2900	3500	3560	3600	3700
5м	1790	1820	1840	1890	2150	2180	2200	2350	3100	3160	3200	3300	4000	4060	4100	4200
6м	2090	2120	2140	2190	2450	2480	2500	2550	3500	3560	3600	3700	4500	4560	4600	4700
Размер	ПОЛИМЕР 15				ПОЛИМЕР 20				ПОЛИМЕР 30				ПОЛИМЕР 40			
	0,5	0,65	0,8	1	0,5	0,65	0,8	1	0,5	0,65	0,8	1	0,5	0,65	0,8	1
2м	1130	1160	1180	1230	1290	1320	1350	1380	1950	2010	2050	2150	2580	2680	2730	2880
3м	1530	1560	1580	1630	1700	1750	1800	1900	2650	2710	2750	2850	3530	3630	3680	3780
4м	1830	1860	1880	1930	2240	2260	2280	2300	3150	3210	3250	3350	4280	4360	4490	4670
5м	2230	2260	2280	2330	2700	2750	2800	2850	3750	3810	3850	3950	5100	5210	5250	5350
6м	2630	2660	2680	2730	3000	3050	3100	3150	4450	4510	4550	4650	5850	5910	5950	6050

**ОГРАЖДЕНИЯ ДЛЯ ГРЯДКИ КАРКАСНЫЕ ОЦИНКОВАННЫЕ**



Размер	ЦИНК 20			ПОЛИМЕР 20			ЦИНК 40			ПОЛИМЕР 40		
	0,6	0,8	1	0,6	0,8	1	0,6	0,8	1	0,6	0,8	1
2м	2731	2901	3046	3395	3613	3809	5350	5688	6092	5700	6000	6450
3м	3427	3719	3995	4343	4685	4905	7324	7662	7990	7850	8150	8550
4м	4706	4875	4945	5875	6095	6292	9299	9637	9889	9950	10250	10700
5м	5693	5862	5894	7117	6250	7533	11273	11611	11788	12100	12400	12800
6м	6680	6849	6843	7150	7300	8774	13247	13585	13686	14200	14500	17436

**КОМПЛЕКТЫ ГРЯДОК В ТЕПЛИЦУ**



**Комплект из 2 грядок**

Размер	Высота 15 см		Высота 20 см		Высота 30 см		Высота 40 см	
	Цинк	Полимер	Цинк	Полимер	Цинк	Полимер	Цинк	Полимер
3*4 3850x1000 2 шт	2900	3700	3700	4400	5600	6500	7200	8600
3*6 5850x1000 2 шт	4100	5100	4900	6100	7200	9100	9200	11900
3*8 7850x1000 2 шт	5500	6700	6900	7900	10900	12900	12500	15900
3*10 9850x1000 2 шт	6900	8200	8100	9700	12500	14900	14900	18000

**Комплект из 3 грядок**

Размер	Высота 15 см		Высота 20 см		Высота 30 см		Высота 40 см	
	Цинк	Полимер	Цинк	Полимер	Цинк	Полимер	Цинк	Полимер
3*4 3850x650 2 шт 3200x500 1 шт	4100	4900	4900	5900	7700	8900	9700	11700
3*6 5850x650 2 шт 4800x500 1 шт	5900	6900	6900	8600	10000	12500	12900	16500
3*8 7850x650 2 шт 6800x500 1 шт	8200	9300	9900	11200	15900	17500	18500	21500
3*10 9850x650 2 шт 8800x500 1 шт	9400	11200	11200	13500	17500	20100	21500	26000

**ОФИСЫ РОЗНИЧНЫХ ПРОДАЖ Г. ЧЕРЕПОВЕЦ**

• 520-008 • 54-54-54-630-007 • 64-82-82  
 • +7-921-838-17-17 • 62-60-62-630-009 • +7-931-517-20-10  
 • +7-921-066-24-00

• ул.Краснодонцев, д.3Г • Московский пр.,д.51А • Окружная,д.4

**ОТДЕЛ ОПТОВЫХ ПРОДАЖ**

• +7-900-500-80-75 Роман • +7-921-252-40-44 Екатерина  
 • +7-931-517-20-12 Леонид • 64-81-81 Алёна  
 • +7-921-835-13-72 Александр

<b>КЛУМБЫ</b>			
<b>Наименование</b>	<b>Характеристика</b>	<b>Цинк</b>	<b>Полимер</b>
 <b>Одноярусная</b>	Длина секции 30 см, D=60 см, h= 20 см	<b>550</b>	<b>650</b>
	Длина секции 40 см, D= 80 см, h= 20 см	<b>650</b>	<b>750</b>
	Длина секции 50 см, D=100 см, h= 20 см	<b>750</b>	<b>850</b>
	Длина секции 70 см, D=140 см, h= 20 см	<b>890</b>	<b>1050</b>
 <b>Двухъярусная</b>	Длина секции 30-40 см, D= 60-80 см, h=40 см	<b>1450</b>	<b>1650</b>
 <b>Трёхъярусная</b>	Длина секции 30-50-70 см, D= 60-100-140 см, h=60см	<b>2200</b>	<b>2800</b>
 <b>Треугольная</b>	Длина секции 50 см, h=20 см	<b>530</b>	<b>570</b>
 <b>Квадратная пирамида</b>	4 яруса 1,5х1,5м 1,2х1,2м 0,7х0,7 м 0,3х0,3м	<b>3020</b>	<b>3550</b>
 <b>Прямоугольная пирамида</b>	4 яруса 1,6х2м 1,5х1,2м 1,1х0,8м 0,7х0,3м	<b>3500</b>	<b>4070</b>

## МАНГАЛЫ СОБСТВЕННОГО ПРОИЗВОДСТВА

Наименование	Характеристика	Цена
	Мангал "Огонек" в коробке некрашеный	1390
	Мангал "Огонек" в коробке крашеный	1890
	Мангал «Медведь»	2500
	Мангал «Свой» малый	4300
	Мангал «Свой» большой	4500
	Мангал «Пойга»	3850
	Мангал «Пойга» + КОВКА	5600
	Набор для камина малый (кочерга+совок)	390
	Кочерга	199
	Совок	199
	Мангал новый со столиком	4290
	Мангал резной со столиком Л-01	4950
	Мангал разборный Л-02	3500
	Мангал разборный Л-03	5200
	Мангал Давай Жги	6500
		Урна резная
	Дровница «Огонек» (452*302*404 мм.)	1990

## МАНГАЛЫ И КОПТИЛЬНИ

  	Мангал «Баварский»	8500
	Мангал «Восточный»	4500
	Мангал «Дачный»	6500
	Мангал разборный без шампуров (290*290*465)	105
	Мангал разборный без шампуров (465*290*465)	370
	Мангал разборный с шампурами (465*290*465)	150
	Мангал «Эконом» разборный	4600
	Мангал- гриль с откидными решётками	2700
	Мангал - жаровня	6900
	Мангал - ноутбук	1100
	Мангал - ноутбук с 5 шампурами	2350
	Мангал ВВК эксперт термогриль	9500
	Мангал ВВК эксперт термогриль с крышкой	15000
	Коптильня малая однорядная (340*310*145)	3900
	Коптильня малая 2-х рядная (210*300*300)	4800
	Коптильня малая 2-х рядная с защелками и термодатчиком	4900
	Коптильня средняя (440*320*220)	5300
	Коптильня средняя с подставкой (440*320*220)	5600
	Коптильня средняя с подставкой с защелками и термодатчиком	6800
	Коптильня большая (640*320*220)	6900
Коптильня большая с подставкой (640*320*220)	7800	
Печь для казана 8л	3600	
Печь для казана 18л	4800	
Набор для пикника	450	
Шампур угловой	15	

## КОСТРОВЫЕ ЧАШИ

	Чаша костровая малая (700*300)	4900
	Чаша костровая большая (1050*440)	10900
	Крышка для чаши костровой малой	1100
	Крышка для чаши костровой большой	2800
	Решетка-дно для чаши большой	3300











**ОФИСЫ РОЗНИЧНЫХ ПРОДАЖ Г. ЧЕРЕПОВЕЦ**

• 520-008                      • 54-54-54-630-007                      • 64-82-82  
• +7-921-838-17-17                      • 62-60-62-630-009                      • +7-931-517-20-10  
• +7-921-066-24-00

📍 ул.Краснодонцев, д.3Г    📍 Московский пр.,д.51А    📍 Окружная,д.4

**ОТДЕЛ ОПТОВЫХ ПРОДАЖ**

• +7-900-500-80-75 Роман                      • +7-921-252-40-44 Екатерина  
• +7-931-517-20-12 Леонид                      • 64-81-81 Алёна  
• +7-921-835-13-72 Александр



<b>ЭЛЕМЕНТЫ ХУДОЖЕСТВЕННОЙ КОВКИ</b>		
	<b>Наименование</b>	<b>Цена</b>
	<b>Вензель Ф1 290*165</b>	<b>120</b>
	<b>Волюта Ф3 375*155</b>	<b>140</b>
	<b>Вензель Ф5 285*110</b>	<b>90</b>
	<b>Волюта Ф7 250*145</b>	<b>90</b>
	<b>Волюта Ф9 230*80</b>	<b>90</b>
	<b>Завиток Ф11 270*95</b>	<b>80</b>
	<b>Вензель Ф13 160*95</b>	<b>80</b>

**ОФИСЫ РОЗНИЧНЫХ ПРОДАЖ Г. ЧЕРЕПОВЕЦ**

• 520-008 • 54-54-54-630-007 • 64-82-82  
 • +7-921-838-17-17 • 62-60-62-630-009 • +7-931-517-20-10  
 • +7-921-066-24-00  
 📍 ул.Краснодонцев, д.3Г 📍 Московский пр., д.51А 📍 Окружная, д.4

**ОТДЕЛ ОПТОВЫХ ПРОДАЖ**

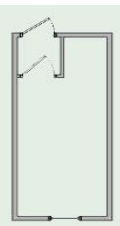
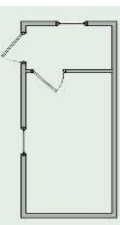
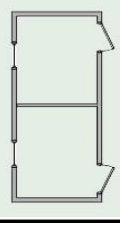
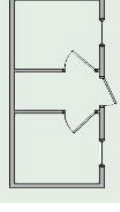
• +7-900-500-80-75 Роман • +7-921-252-40-44 Екатерина  
 • +7-931-517-20-12 Леонид • 64-81-81 Алёна  
 • +7-921-835-13-72 Александр

<b>БЛОК-КОНТЕЙНЕРЫ</b>											
	<b>БК-1</b>	2,5x2,4	3X2,4	3,5X2,4	4X2,4	4,5X2,4	5X2,4	5,5X2,4	6X2,4	6,5X2,4	7X2,4
	<b>ДВП 3,2 мм</b>	89700	98500	106500	113000	118000	122000	128500	129000	145500	154500
	<b>OSB плита</b>	99700	108500	116500	128000	133000	137000	143500	150000	160500	169500
	<b>Вагонка хвойная</b>	110000	123000	133000	139500	146000	153000	163000	166000	183000	189500
	<b>БК-2</b>		3X2,4	3,5X2,4	4X2,4	4,5X2,4	5X2,4	5,5X2,4	6X2,4	6,5X2,4	7X2,4
	<b>ДВП 3,2 мм</b>		105000	113000	121000	124500	128500	135500	139500	152000	160000
	<b>OSB плита</b>		115000	123000	131000	134500	143500	150500	154500	167000	175000
	<b>Вагонка хвойная</b>		125500	137000	147500	149500	158500	169500	175500	181500	193500
	<b>БК-3</b>		3X2,4	3,5X2,4	4X2,4	4,5X2,4	5X2,4	5,5X2,4	6X2,4	6,5X2,4	7X2,4
	<b>ДВП 3,2 мм</b>		107500	115500	123500	127000	131500	138500	142500	154500	162500
	<b>OSB плита</b>		122500	130500	138500	142000	146500	153500	157500	169500	177500
	<b>Вагонка хвойная</b>		132500	141500	151000	156000	165000	172500	176500	186500	198500
	<b>БК-4</b>		3X2,4	3,5X2,4	4X2,4	4,5X2,4	5X2,4	5,5X2,4	6X2,4	6,5X2,4	7X2,4
	<b>ДВП 3,2 мм</b>		110500	118000	125500	129000	133500	142000	146500	158000	166000
	<b>OSB плита</b>		125500	133000	140500	144000	148500	157000	161500	173000	181000
	<b>Вагонка хвойная</b>		141000	149500	155500	163500	171500	180000	183000	195000	206000
	<b>БК-5</b>		3X2,4	3,5X2,4	4X2,4	4,5X2,4	5X2,4	5,5X2,4	6X2,4	6,5X2,4	7X2,4
	<b>ДВП 3,2 мм</b>		112000	120000	126500	130500	135000	143500	148000	161500	167000
	<b>OSB плита</b>		127000	135000	141500	145500	150000	158500	163000	176500	182000
	<b>Вагонка хвойная</b>		142500	151500	159000	166000	173000	182000	185000	196500	207500

**Фундаментные блоки 200\*200\*400 – 310 рублей. – за 1 шт.**